



© 2023 Seiko Epson Corporation
Printed in XXXXXX

Read This First

The ink for this printer must be handled carefully. Ink may splatter when the ink tanks are being filled or refilled with ink. If ink gets on your clothes or belongings, it may not come off.

Lisez d'abord ceci

L'encre de cette imprimante doit être manipulée avec précaution. De l'encre peut s'échapper lors du remplissage des réservoirs. Les éventuelles taches d'encre présentes sur vos vêtements ou vos affaires peuvent être indélébiles.

Lea esto primero

La tinta de esta impresora debe manipularse con cuidado. Al rellenar los depósitos de tinta, esta podría salpicar. Las manchas en la ropa u otros objetos podrían ser permanentes.

Ler antes

A tinta para esta impressora deve ser manuseada cuidadosamente. A tinta pode salpicar ao encher os depósitos de tinta ou ao encher novamente com tinta. Se a tinta entrar em contacto com as suas roupas ou pertences, pode nunca mais sair.

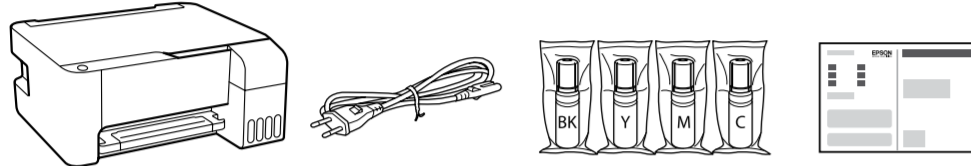

Additional items may be included depending on the location.
Selon votre zone géographique, des éléments supplémentaires peuvent être inclus.
Puede incluir elementos adicionales en función de la zona geográfica.
Podem ser adicionados itens adicionais de acordo com o local.

The initial ink bottles will be partly used to charge the print head. These bottles may print fewer pages compared to subsequent ink bottles.
Les flacons d'encre initiaux servent en partie à amorcer la tête d'impression. Ces flacons peuvent imprimer moins de pages en comparaison de ceux que vous achèterez par la suite.
Se utilizará parte de la tinta de los primeros botes de tinta para cargar el cabezal de impresión. Puede que estos botes impriman menos páginas que los siguientes botes de tinta.
Os frascos de tinta iniciais serão utilizados parcialmente para carregar a cabeça de impressão. Estes frascos poderão imprimir menos páginas do que os frascos posteriores.

**Setting Up the Printer / Installation de l'imprimante /
Instalación de la impresora / Configurar a impressora**

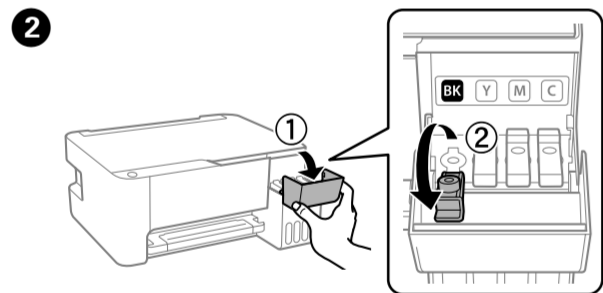
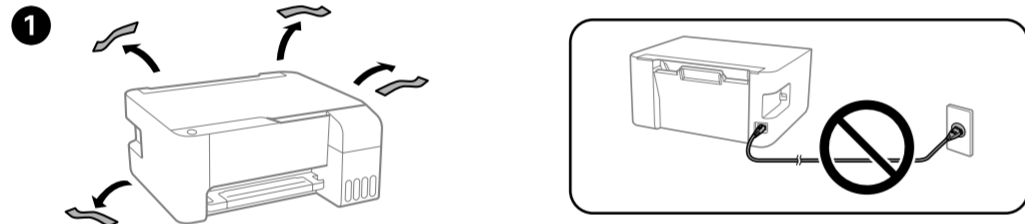

Make sure that the color of the ink tank matches the ink color that you want to fill.
Vérifiez que la couleur du réservoir correspond à celle de l'encre que vous voulez charger.
Asegúrese de que el color del depósito de tinta coincida con el color de la tinta con la que lo va a llenar.
Certifique-se de que a cor do tanque de tinta corresponde à cor da tinta que pretende recarregar.

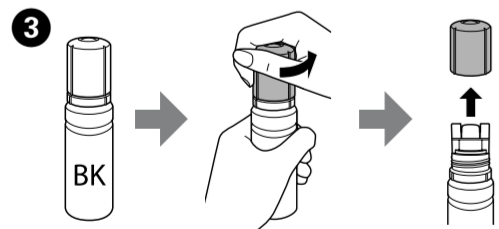

- Remove the cap while keeping the ink bottle upright; otherwise ink may leak.
- Use the ink bottles that came with your product.
- Epson cannot guarantee the quality or reliability of non-genuine ink. The use of non-genuine ink may cause damage that is not covered by Epson's warranties.

- Retirez le capuchon tout en maintenant le flacon d'encre à la verticale. Autrement, de l'encre pourrait s'échapper.
- Utilisez les flacons d'encre fournis avec votre produit.
- Epson ne saurait garantir la qualité ou la fiabilité de cartouches d'encre non authentiques. L'utilisation d'une encre non Epson peut provoquer des dommages non couverts par les garanties Epson.

- Quite la tapa mientras mantiene el bote de tinta en posición vertical; de lo contrario, podría derramarse tinta.
- Utilice los botes de tinta incluidos con su producto.
- Epson no puede garantizar la calidad ni la fiabilidad de las tintas que no sean de Epson. El uso de tinta no genuina puede averiar la impresora y la garantía de Epson no lo cubrirá.

- Remover a tampa mantendo o frasco de tinta na vertical; se não o fizer, pode verter a tinta.
- Utilize os frascos de tinta fornecidos com o seu produto.
- A Epson não pode garantir a qualidade ou fiabilidade de tinteiros que não sejam tinteiros Epson genuínos. A utilização de tinta não genuína pode causar danos não cobertos pelas garantias Epson.

- 4 Check the upper line in the ink tank.
Vérifiez le trait supérieur dans le réservoir d'encre.
Compruebe la línea superior del depósito de tinta.
Verifique a linha superior no depósito de tinta.

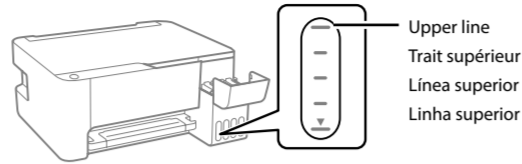

- 5 Insert the ink bottle straight into the port to fill ink to the upper line.
Insérez le flacon d'encre droit dans la goulotte pour remplir l'encre jusqu'au trait supérieur.
Introduzca el bote de tinta directamente en el puerto para llenar con tinta hasta la línea superior.
Insira o frasco de tinta na porta para encher tinta até à linha superior.

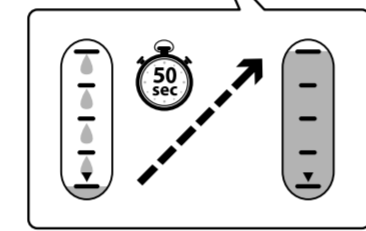
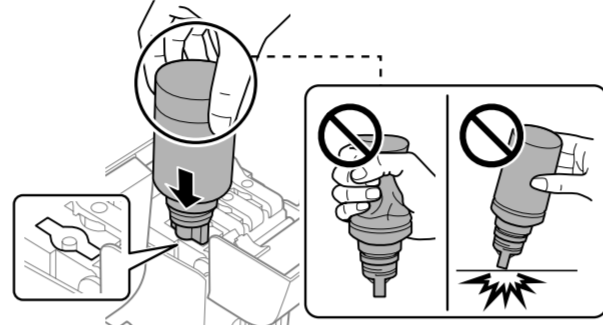

- When you insert the ink bottle into the filling port for the correct color, ink starts pouring and the flow stops automatically when the ink reaches the upper line.
- If the ink does not start flowing into the tank, remove the ink bottle and reinsert it. However, do not remove and reinsert the ink bottle when the ink has reached the upper line; otherwise ink may leak.
- Ink may remain in the bottle. The remaining ink can be used later.
- Do not leave the ink bottle inserted; otherwise the bottle may be damaged or ink may leak.

- Lorsque vous insérez le flacon d'encre dans la goulotte de remplissage de la bonne couleur, l'encre se déverse et le flux s'interrompt automatiquement lorsque le niveau d'encre atteint le trait supérieur.

- Si l'encre ne se déverse pas dans le réservoir, retirez le flacon d'encre et réinsérez-le. En revanche, ne retirez et ne réinsérez pas le flacon d'encre si l'encre a atteint le trait supérieur, car de l'encre pourrait s'échapper.
- Il peut rester de l'encre dans le flacon. Vous pourriez réutiliser cette encre restante plus tard.
- Ne laissez pas le flacon d'encre inséré, car il pourrait être endommagé ou de l'encre pourrait s'écouler.

- Al introducir el bote de tinta en el puerto de llenado del color correcto, la tinta comienza a verterse y se detiene automáticamente cuando la tinta llega a la línea superior.
- Si no empieza a verterse tinta en el depósito, retire el bote de tinta y vuelva a introducirlo. No obstante, no saque y vuelva a introducir el bote de tinta si esta ha alcanzado la línea superior; de lo contrario, podría salirse.
- Puede quedar tinta en el bote. La tinta restante se puede utilizar más adelante.
- No deje el bote de tinta introducido, ya que podría dañarse o podría derramarse la tinta.

- Ao inserir o frasco de tinta na porta de enchimento da cor correta, a tinta começa a correr e para automaticamente quando a tinta chegar à linha superior.
- Se a tinta não começa a correr para o tanque, retire o frasco de tinta e voltar a inserir. No entanto, não remova e insira novamente o frasco de tinta quando a tinta chegar à linha superior; se o fizer, a tinta pode verter.
- Pode ainda existir tinta no frasco. A tinta restante pode ser utilizada posteriormente.
- Não deixe o frasco de tinta inserido; caso contrário, o frasco pode ser danificada ou a tinta pode vaziar.

- 6 When the ink reaches the upper line of the tank, pull out the bottle.
Une fois que l'encre a atteint le trait supérieur du réservoir, retirez le flacon.
Cuando la tinta llegue a la línea superior del depósito, saque el bote.
Quando a tinta atingir a linha superior do depósito, retire o frasco.

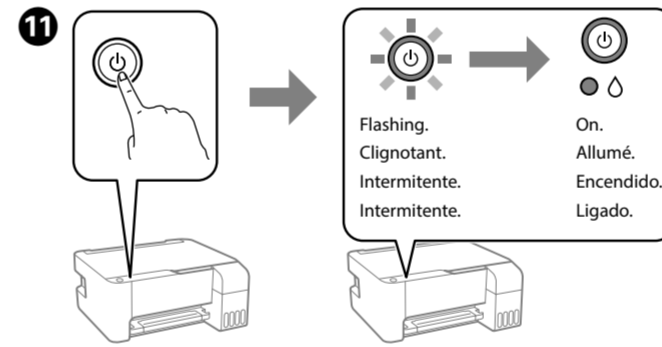
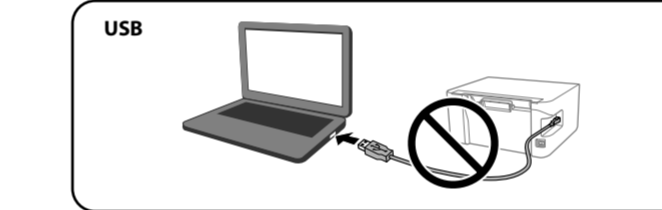
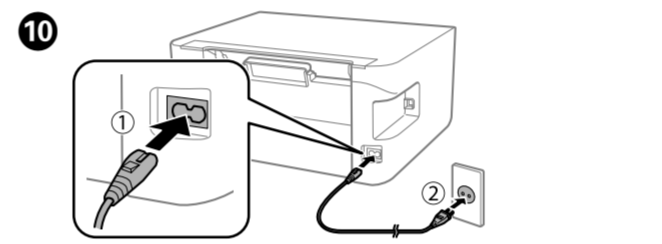
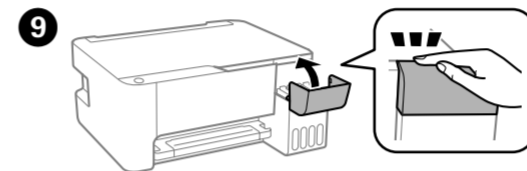
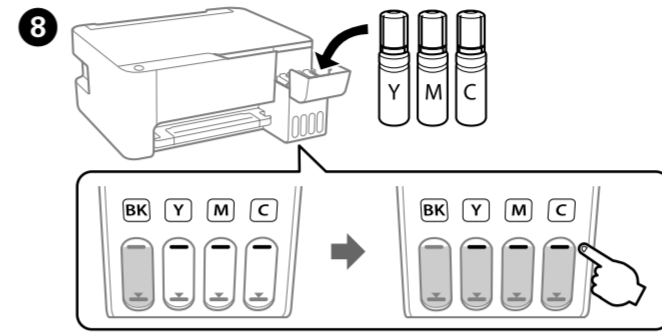
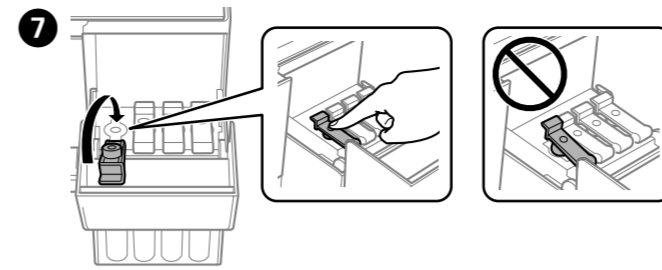
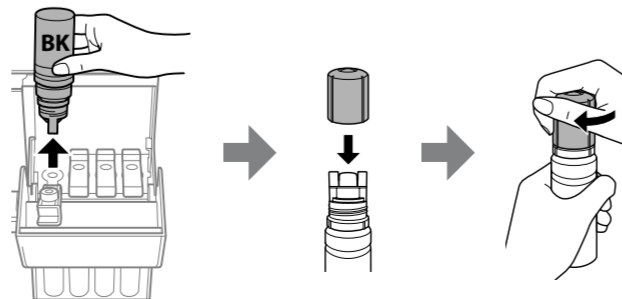

- 12 Confirm that the tanks are filled with ink, and then hold down the power button for 5 seconds to start charging ink. Charging ink takes about 11 minutes.
Vérifiez que les réservoirs sont remplis d'encre et maintenez la touche power pendant 5 secondes pour commencer à charger l'encre. Le chargement prend environ 11 minutes.
Confirme que los depósitos están llenos de tinta y después mantenga pulsado el botón power durante 5 segundos para empezar a cargarla. La carga de tinta tarda unos 11 minutos.
Confirme que os tanques estão cheios de tinta, e a seguir mantenha pressionado o botão power durante 5 segundos para iniciar o carregamento da tinta. O carregamento de tinta demora cerca de 11 minutos.

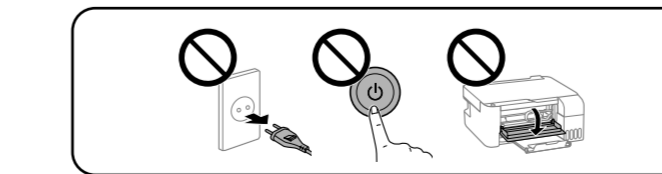
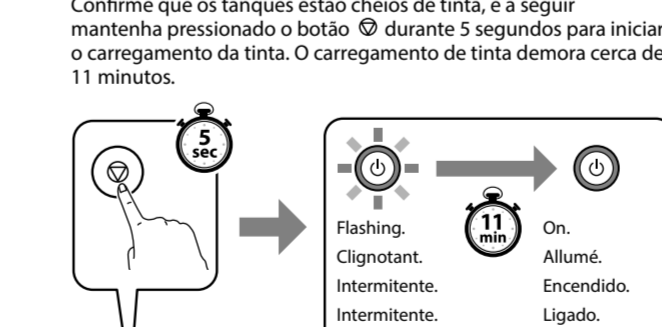

- 13 Load A4 size plain paper at the center of the paper support with the printable side facing up.
Chargez du papier A4 normal au milieu du support pour papier, face imprimable vers le haut.
Cargue papel normal de tamaño A4 en el centro del soporte de papel con la cara imprimible hacia arriba.
Coloque papel normal de tamanho A4 no centro do suporte de papel com o lado imprimível virado para cima.

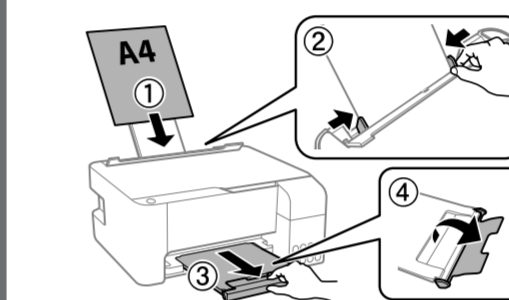
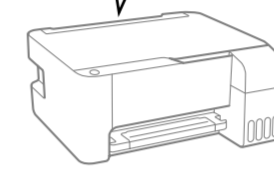
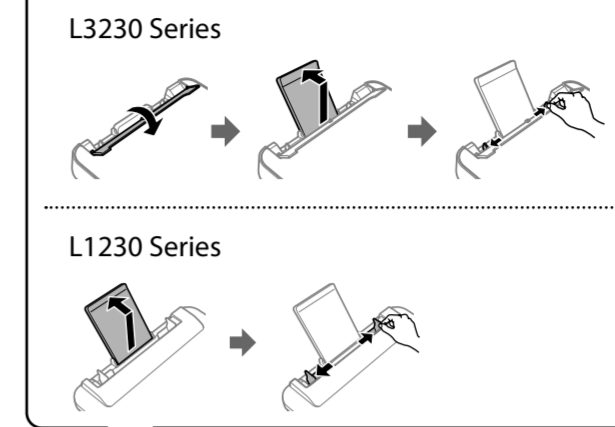

- 14 Press the power button to turn off the printer.
Appuyez sur la touche power pour éteindre l'imprimante.
Pulse el botón power para apagar la impresora.
Pressione o botão power para desligar a impressora.

- 15 Print a nozzle check pattern to check if the print head nozzles are clogged.
Imprimez un modèle de vérification des buses pour savoir si les buses des têtes d'impression sont obstruées.
Imprima un patrón de test de inyectoros para comprobar si los inyectoros del cabezal de impresión están obstruidos.
Imprima um padrão de verificação de jatos para verificar se os jatos da cabeça de impressão estão entupidos.

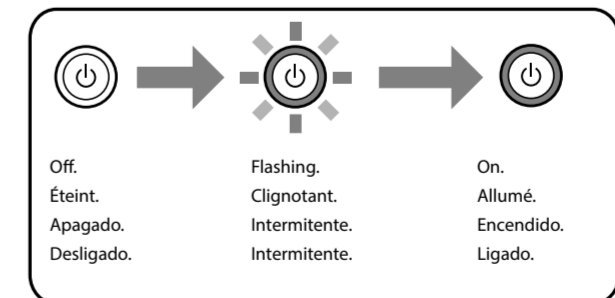
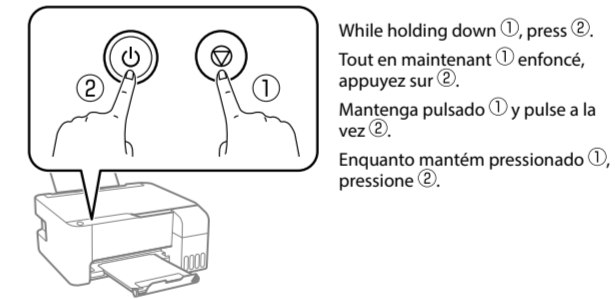

- 16 The nozzle check pattern is printed. Check the printed pattern to see if the print head nozzles are clogged.
Le modèle de vérification des buses est imprimé. Examinez le modèle de vérification des buses pour savoir si les buses des têtes d'impression sont obstruées.
Se imprime el patrón de test de inyectoros. Compruebe el patrón impreso para comprobar si los inyectoros del cabezal de impresión están obstruidos.
O padrão de verificação dos jatos é impresso. Verifique o padrão impreso para verificar se os jatos da cabeça de impressão estão entupidos.

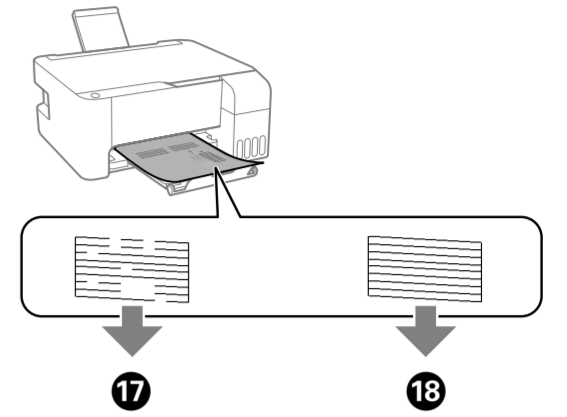

- 17 Run the print head cleaning. Print head cleaning uses some ink from all ink tanks.
Effectuez un nettoyage des têtes d'impression. Le nettoyage de la tête d'impression utilise de l'encre de tous les réservoirs d'encre.
Realizar la limpieza del cabezal de impresión. La limpieza del cabezal de impresión usa un poco de tinta de todos los tanques.
Executar a operação de limpeza da cabeça de impressão. A limpeza da cabeça de impressão utiliza tinta de todos os tinteiros.

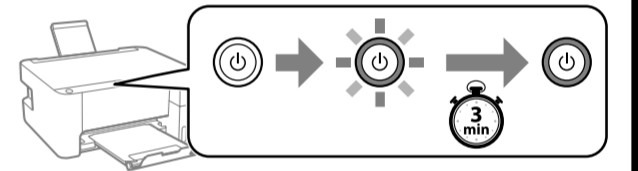
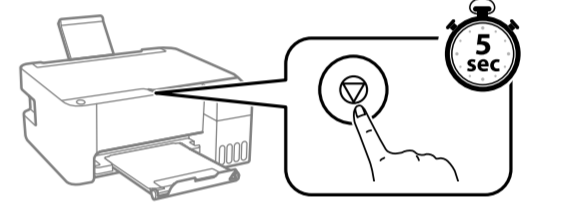

- 18 If there is ink remaining in each bottle, refill the ink tank. See steps 2 to 9.
S'il reste de l'encre dans chaque flacon, remplissez le réservoir d'encre. Reportez-vous aux étapes 2 à 9.
Si queda tinta en los botes, rellene el depósito de tinta. Consulte los pasos 2 a 9.
Se ainda existir tinta em cada frasco, encher novamente o depósito de tinta. Consulte os passos 2 a 9.

- 19 Visit the website to install software and configure the network. When this is complete, the printer is ready for use.
Visitez le site Web pour installer le logiciel et configurer le réseau. Une fois cette opération terminée, l'imprimante est prête à être utilisée.
Visite el sitio web para instalar el software y configurar la red. Una vez hecho esto, la impresora estará lista para su uso.
Visite o site Web para instalar o software e configurar a rede. Quando estiver concluído, a impressora estará pronta para ser utilizada.

<http://epson.sn>

Guide to Control Panel

Buttons and Functions

	Turns the printer on or off.
	*1 Starts monochrome or color copying on A4 size plain paper. To increase the number of copies (by up to 20 copies), press this button within 1 second intervals.
	Stops the current operation. Hold this button down for 5 seconds until the button flashes to turn print head cleaning.
	Check Scanned Images: Press the and buttons simultaneously to run software on a USB-connected computer and check scanned images.
	Copy in Draft Mode: Press the and the or buttons simultaneously to copy in draft mode. For users in Western Europe, draft mode is not available.
	Print Nozzle Check Pattern: Turn the printer on while holding down the button to print the nozzle check pattern.

*1: Only for L3230 Series.

Reading the Indication Lights

	On
	Flashing
	Initial ink charging may not be complete. See the front page to complete initial ink charging.
	No paper is loaded or more than one sheet has been fed at a time. L3230 Series: Load paper and press the or button. L1230 Series: Load paper and press the button.
	A paper jam has occurred. L3230 Series: Remove the paper and press the or button. L1230 Series: Remove the paper and press the button. See the "Clearing Paper Jam" section. If the indicator light continues flashing, see the jammed paper section from "Solving Problems" in the <i>User's Guide</i> .
	When the power light is on or flashing, the printer was not turned off correctly. L3230 Series: After clearing the error by pressing the or button, cancel any pending print jobs. L1230 Series: After clearing the error by pressing the button, cancel any pending print jobs. We recommend performing a nozzle check because the nozzles may have dried or clogged. To turn off the printer, make sure you press the button. When the power light is off, the printer has started in recovery mode because a firmware update failed. For more details, see the error indicator table from "Solving Problems" in the <i>User's Guide</i> .
	Flashing simultaneously: An ink pad is nearing or at the end of its service life. Flashing alternately: A borderless printing ink pad is nearing or at the end of its service life. Borderless printing is not available, but printing with a border is available. To replace the ink pad or borderless printing ink pad, contact Epson or an authorized Epson service provider.
	A printer error has occurred. Remove any paper inside the printer. Turn the power off and on again. If the error continues to occur after turning the power off and on again, contact Epson support.

Légende du panneau de commande

Boutons et fonctions

	Permet d'allumer ou d'éteindre l'imprimante.
	*1 Démarre la copie monochrome ou couleur sur du papier A4 normal. Pour augmenter le nombre de copies (jusqu'à 20), appuyez sur cette touche à des intervalles de moins d'1 seconde.
	Permet d'arrêter l'opération en cours. Maintenez cette touche enfoncée pendant 5 secondes jusqu'à ce que la touche clignote pour procéder au nettoyage de la tête d'impression.
	*1 Contrôle des images scannées : Appuyez simultanément sur les touches et pour lancer le logiciel sur un ordinateur connecté par USB et contrôler les images scannées.
	*1 Copie en mode Brouillon : Appuyez simultanément sur les touches et ou pour effectuer une copie en mode brouillon. Mode brouillon non disponible pour les utilisateurs d'Europe occidentale.
	Impression d'un modèle de vérification des buses : Mettez l'imprimante sous tension en maintenant la touche enfoncée pour imprimer le modèle de vérification des buses.

*1: Uniquement pour la série L3230.

Lecture des voyants indicateurs

	Allumé
	Clignotant
	Il est possible que le chargement d'encre initial ne soit pas terminé. Reportez-vous à la première page pour procéder au premier chargement de l'encre.
	Aucune feuille de papier n'est chargée ou plusieurs feuilles ont été entraînées en même temps. Série L3230 : Insérez du papier et appuyez sur la touche ou . Série L1230 : Insérez du papier et appuyez sur la touche .

	Un bourrage papier est survenu. Série L3230 : Retirez le papier et appuyez sur la touche ou . Série L1230 : Retirez le papier et appuyez sur la touche . Consultez la section « Élimination des bourrages papier ». Si le voyant continue à clignoter, voir la section sur le bourrage papier dans « Résolution de problèmes » dans le <i>Guide d'utilisation</i> .
	Si le voyant d'alimentation est allumé ou qu'il clignote, l'imprimante n'a pas été correctement éteinte. Série L3230 : Après avoir effacé l'erreur en appuyant sur la touche ou , annulez toutes les tâches d'impression en attente. Série L1230 : Après avoir effacé l'erreur en appuyant sur la touche , annulez toutes les tâches d'impression en attente. Nous vous recommandons d'effectuer une vérification des buses car les buses peuvent avoir séché et être bouchées. Pour éteindre l'imprimante, appuyez sur la touche . Lorsque le voyant d'alimentation est éteint, l'imprimante a démarré en mode de récupération car une mise à jour du firmware a échoué. Pour plus de détails, consultez le tableau des indicateurs d'erreur dans la section « Résolution de problèmes » du <i>Guide d'utilisation</i> .
	Clignotant simultané : Un tampon encreur est (quasi)ment en fin de vie. Clignotement alternatif : Un tampon encreur pour impression sans marges est (quasi)ment en fin de vie. L'impression sans marges n'est pas disponible, mais l'impression avec une marge est disponible. Pour remplacer le tampon encreur ou le tampon encreur pour impression sans marges, contactez Epson ou un fournisseur de service Epson autorisé.
	Une erreur est survenue au niveau de l'imprimante. Retirez le papier présent dans l'imprimante. Mettez l'imprimante hors tension, puis de nouveau sous tension. Si l'erreur continue de se produire après la procédure de mise hors tension et sous tension, contactez l'assistance Epson.

Guía del panel de control

Botones y funciones

	Enciende o apaga la impresora.
	*1 Inicia la copia en monocromo o en color en papel normal tamaño A4. Para aumentar el número de copias (hasta 20 copias), pulse este botón en intervalos de 1 segundo.
	Detiene la operación en curso. Para ejecutar la limpieza de cabezales, mantenga pulsado 5 segundos este botón hasta que el botón parpadee.
	*1 Comprobar imágenes escaneadas: Pulse los botones y a la vez para ejecutar el software en un ordenador conectado por USB y comprobar las imágenes escaneadas.
	*1 Copiar en modo borrador: Pulse el botón y o simultáneamente para copiar en modo borrador. En Europa Occidental, el modo borrador no está disponible.
	Imprimir patrón de test de inyector: Encienda la impresora mientras mantiene pulsado el botón para imprimir el patrón de test de inyector.

*1: Solo para la serie L3230.

Lectura de indicadores luminosos

	Encendido
	Intermittente
	Es posible que no haya terminado la carga inicial de tinta. Consulte el anverso del documento para completar la carga inicial de tinta.
	No hay papel o han avanzado varias páginas a la vez. Serie L3230: Cargue papel y pulse el botón o . Serie L1230: Cargue papel y pulse el botón .
	El papel se ha atascado. Serie L3230: Retire el papel y pulse el botón o . Serie L1230: Retire el papel y pulse el botón . Consulte la sección «Cómo solucionar un atasco de papel». Si el indicador luminoso sigue parpadeando, consulte la sección sobre atascos de papel en «Solución de problemas» del <i>Manual de usuario</i> .
	Si el indicador de encendido está encendido o parpadea, la impresora no se apagó correctamente. Serie L3230: Después de solucionar el error pulsando el botón o , cancele cualquier trabajo de impresión pendiente. Serie L1230: Después de solucionar el error pulsando el botón , cancele cualquier trabajo de impresión pendiente. Se recomienda realizar una revisión de inyector por si se hubiera podido secar u obturar. Para apagar la impresora, asegúrese de que pulsa el botón . Si el indicador de encendido se apaga, la impresora se ha iniciado en modo de recuperación porque no se pudo realizar una actualización de firmware. Para obtener más información, consulte la tabla de indicadores de error en la sección «Solución de problemas» del <i>Manual de usuario</i> .
	Parpadeando simultáneamente: Hay una almohadilla de tinta que está casi al final de su vida útil o que ya la ha agotado. Parpadeando de forma alterna: Hay una almohadilla de tinta de impresión sin márgenes que está casi al final de su vida útil o que ya la ha agotado. La impresión sin márgenes no está disponible pero la impresión con un margen sí lo está. Para reemplazar la almohadilla de tinta o la almohadilla de tinta de impresión sin márgenes, póngase en contacto con Epson o con un proveedor de servicio técnico de Epson autorizado.
	Se ha producido un error de la impresora. Retire cualquier papel que encuentre en el interior de la impresora. Apague y vuelva a encender. Si el mensaje de error sigue apareciendo después de apagar y encender la impresora, diríjase al Servicio Técnico de Epson.

Guia do painel de controlo

Botões e funções

	Liga ou desliga a impressora.
	*1 Inicia a cópia monocromática ou a cores em papel normal de tamanho A4. Para aumentar o número de cópias (até 20 cópias), pressione este botão com intervalos de 1 segundo.
	Interrompe a operação em curso. Mantenha este botão premido durante 5 segundos até que o botão pisque para executar a limpeza da cabeça de impressão.
	*1 Verificar imagens digitalizadas: Pressione os botões e simultaneamente para utilizar o software num computador ligado por USB e verificar as imagens digitalizadas.
	*1 Copiar em modo rascunho: Pressione os botões e simultaneamente para copiar no modo rascunho. Para utilizadores na Europa Ocidental, o modo de rascunho não está disponível.
	Imprimir o padrão de verificação de jatos: Ligue a impressora mantendo pressionado o botão para imprimir o padrão de verificação de jatos.

*1: Apenas para a série L3230.

Leitura das luzes indicadoras

	Ligado
	Intermittente
	O carregamento de tinta inicial pode não ter terminado. Consulte a página frontal para completar o carregamento de tinta inicial.
	Não está carregado papel ou mais do que uma folha foi alimentada de uma só vez. Série L3230: Coloque papel e pressione o botão ou . Série L1230: Coloque papel e pressione o botão .
	Ocorreu um encravamento de papel. Série L3230: Retire o papel e pressione o botão ou . Série L1230: Retire o papel e pressione o botão . Consulte a seção "Desobstruir o papel encravado". Se a luz do indicador continuar a piscar, consulte a secção de papel encravado da "Resolução de problemas" no <i>Guia do Utilizador</i> .
	Se a luz de energia estiver acesa ou a piscar, significa que a impressora não foi desligada corretamente. Série L3230: Depois de eliminar o erro pressionando o ou , cancele quaisquer tarefas de impressão pendentes. Série L1230: Depois de eliminar o erro pressionando o ou , cancele quaisquer tarefas de impressão pendentes. Recomendamos que execute uma verificação dos jatos, pois poderão estar secos ou obstruídos. Para desligar a impressora, prima o botão . Se a luz de energia estiver apagada, significa que a impressora iniciou no modo de recuperação porque uma atualização de firmware falhou. Para mais informações, consulte a tabela indicadora de erro em "Resolução de Problemas" no <i>Guia do Utilizador</i> .
	A piscar simultaneamente: Uma almofada de tinta aproxima-se do final da sua vida útil. A piscar alternadamente: Uma almofada de tinta sem margens aproxima-se do final da sua vida útil. A impressão sem margens não está disponível, mas é possível imprimir com margens. Para substituir a almofada de tinta ou a almofada de tinta sem margens, contacte a Epson ou um representante de assistência Epson autorizado.
	Ocorreu um erro da impressora. Retirar qualquer papel no interior da impressora. Desligue e ligue novamente a alimentação. Se o erro continuar a ocorrer depois de desligar e voltar a ligar a alimentação, contacte a assistência da Epson.

Copying / Copie / Copia / Copiar

Only for L3230 Series.

Uniquement pour la série L3230.

Solo para la serie L3230.

Apenas para a série L3230.

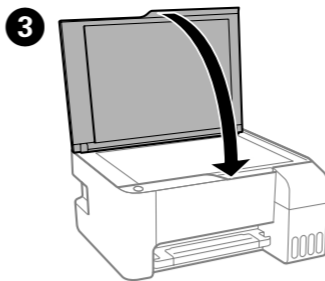
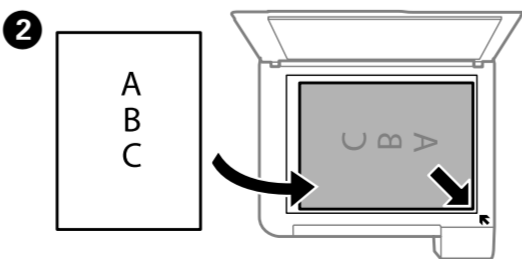
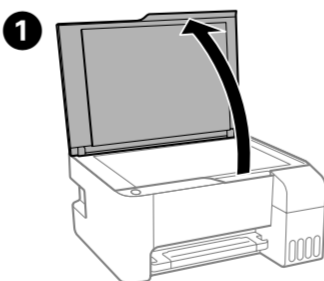

- Press the or button to start copying.
- Appuyez sur la touche ou pour commencer la copie.
- Pressione el botón o para comenzar a copiar.

Checking Ink Levels and Refilling Ink / Vérification des niveaux d'encre et recharge / Comprobación de los niveles de tinta y rellenado de tinta / Verificar os níveis de tinta e de reabastecimento

Check the ink levels. If any of the ink levels are below the lower line, see steps to on the front page to refill the tank.

Vérifiez les niveaux d'encre. Si l'un des niveaux d'encre se trouve en dessous de la ligne inférieure, reportez-vous aux étapes à de la première page pour recharger le réservoir en question.

Compruebe los niveles de tinta. Si cualquiera de los niveles de tinta está por debajo de la línea inferior, consulte los pasos a del anverso del documento para rellenar el depósito.

Verificar os níveis de tinta. Se existir algum nível de tinta abaixo da linha inferior, consulte os passos a na página da frente para encher o tanque.

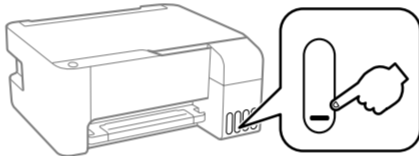

To confirm the actual ink remaining, visually check the ink levels in all of the printer's tanks. Prolonged use of the printer when the ink level is below the lower line could damage the printer.

Pour connaître le niveau d'encre restant, inspectez visuellement les niveaux d'encre dans tous les réservoirs. Une utilisation prolongée de l'imprimante alors que le niveau d'encre se trouve sous la ligne inférieure peut endommager l'imprimante.

Para saber cuánta tinta queda, compruebe visualmente los niveles de todos los depósitos de tinta de la impresora. Si sigue utilizando la impresora cuando el nivel de tinta está por debajo del límite inferior, podría averiarse.

Para confirmar a tinta restante, verifique visualmente os níveis de tinta em todos os depósitos de tinta da impressora. A utilização continuada da impressora quando o nível de tinta estiver abaixo de linha inferior poderá danificar a impressora.

Ink Bottle Codes / Codes des flacons d'encre / Códigos de los botes de tinta / Códigos dos frascos de tinta

BK	C	M	Y
103			

Use of genuine Epson ink other than the specified ink could cause damage that is not covered by Epson's warranties.

L'utilisation d'une encre authentique Epson autre que celle spécifiée ici peut provoquer des dommages non couverts par les garanties Epson.

El uso de tinta genuina de Epson distinta a la especificada podría causar daños no cubiertos por la garantía de Epson.

A utilização de outros tinteiros genuínos da Epson para além dos indicados, pode causar danos que não estão cobertos pelas garantias da Epson.

Clearing Paper Jam / Élimination d'un bourrage papier / Solucionar un atasco de papel / Desobstruir o papel encravado

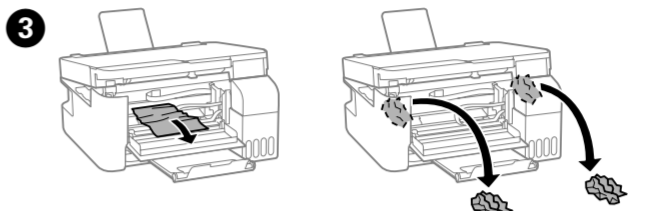
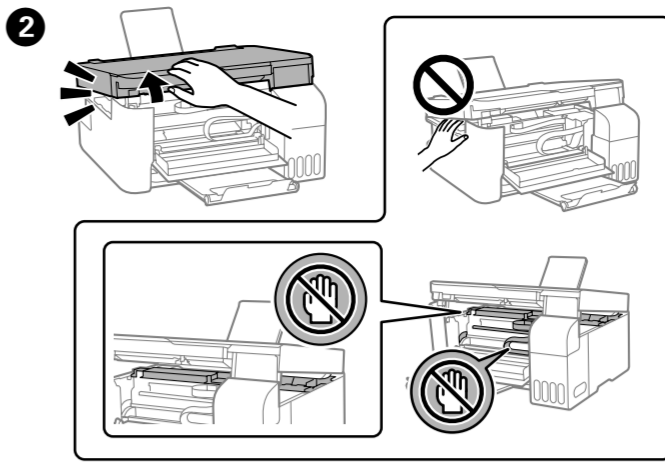
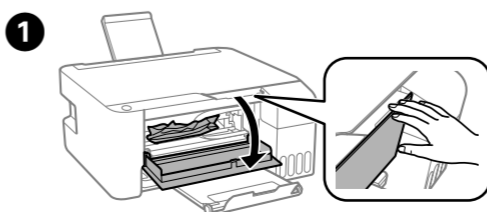

- Close. For safety, the unit is closed in two steps. Refermez. Pour votre sécurité, l'unité se ferme en deux temps. Cierre. Por seguridad, la unidad se cierra en dos pasos. Feche. Por questões de segurança, a unidade é fechada em dois passos.

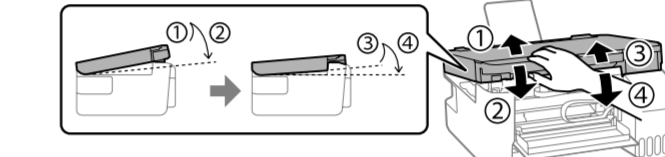

The unit must be closed completely before it can be opened again. L'unité doit être complètement fermée avant de pouvoir être ouverte à nouveau. La unidad debe estar completamente cerrada para poder abrirla nuevamente. A unidade deve ser fechada completamente antes de poder ser aberta novamente.

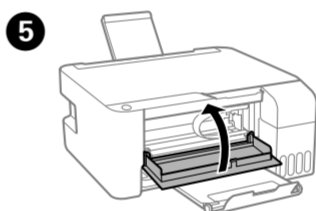

Troubleshooting / Dépannage / Solución de problemas / Resolução de problemas

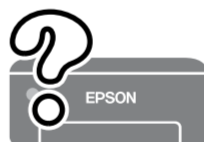

See the online *User's Guide* for detailed information. This provides you with operating, safety, and troubleshooting instructions such as clearing paper jams or adjusting print quality. You can obtain the latest versions of all guides from the following website.

Reportez-vous au *Guide d'utilisation* en ligne pour en savoir plus. Vous disposez ainsi d'instructions de fonctionnement, de sécurité et de dépannage, comme la résolution des bourrages papier ou le réglage de la qualité d'impression. Vous pouvez obtenir les dernières versions de tous les manuels sur le site Web suivant.

Consulte el *Manual de usuario* en línea para obtener información detallada. Este incluye instrucciones de uso, seguridad y solución de problemas, como el modo de eliminar atascos de papel o de ajustar la calidad de impresión. Puede obtener las versiones más recientes de estos manuales en el siguiente sitio web.

Consulte o *Guia do Utilizador* online para informações mais detalhadas. Nele poderá encontrar instruções de funcionamento, segurança e resolução de problemas, tais como resolver encravamentos de papel ou ajustar da qualidade de impressão. Pode obter as versões mais recentes de todos os guias no seguinte website.



<http://epson.sn>

Support / Assistance / Asistencia / Suporte

For outside Europe / En dehors de l'Europe / Para fuera de Europa / Para fora da Europa

<http://support.epson.net/>

For Europe / Pour l'Europe / Para Europa / Para a Europa

<http://www.epson.eu/support>

Storing and Transporting / Stockage et transport / Almacenamiento y transporte / Armazenamento e transporte

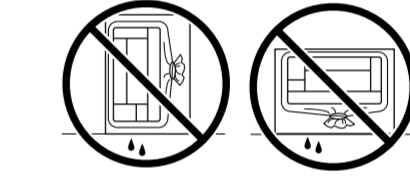
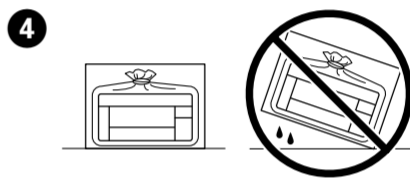
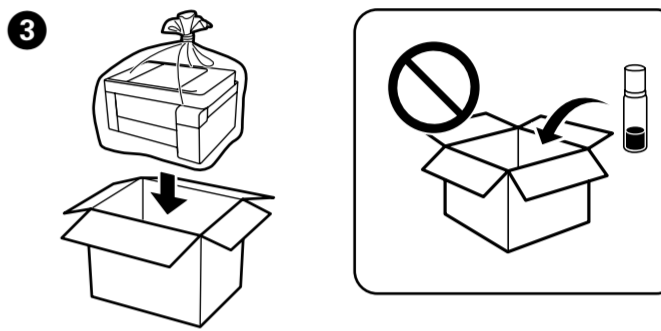
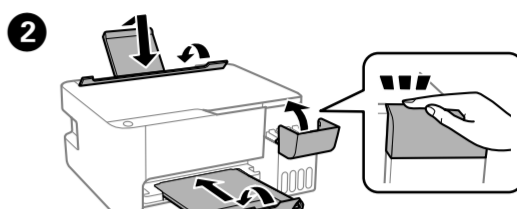
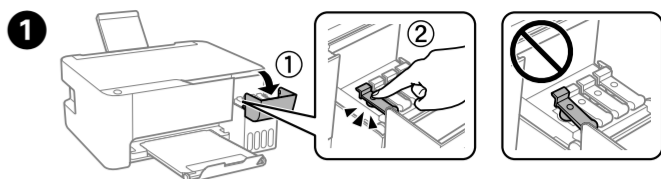

Be sure to keep the ink bottle upright when tightening the cap. Place the printer and the bottle in a plastic bag separately and keep the printer level as you store and transport it. Otherwise ink may leak.

If print quality has declined the next time you print, clean and align the print head.

Assurez-vous de maintenir le flacon d'encre orienté vers le haut lorsque vous resserrez le capuchon. Placez l'imprimante et le flacon dans un sac plastique séparément et maintenez l'imprimante à l'horizontale lorsque vous la stockez et la transportez. Autrement, de l'encre peut couler.

Si la qualité de l'encre a diminué à la prochaine impression, nettoyez et alignez la tête d'impression.

Asegúrese de mantener el bote de tinta en posición vertical cuando apriete la tapa. Coloque la impresora y el bote por separado en una bolsa de plástico y mantenga la impresora nivelada cuando la guarde o la traslade. De lo contrario, podría derramarse tinta.

Si la calidad de impresión disminuye la próxima vez que imprima, limpie y alinee el cabezal de impresión.

Certifique-se que o frasco de tinta se encontra na vertical ao apertar a tampa. Coloque a impressora e o frasco num saco plástico separadamente e mantenha a impressora nivelada quando armazenada ou durante o transporte. Se não o fizer, e tinta pode verter.

Se a qualidade de impressão diminuir da próxima vez que imprimir, limpe e alinhe as cabeças de impressão.

General Notice: Other product names used herein are for identification purposes only and may be trademarks of their respective owners. Epson disclaims any and all rights in those marks. Maschinenärminformations-Verordnung 3. GPSGV: Der höchste Schalldruckpegel beträgt 70 dB(A) oder weniger gemäß EN ISO 7779.

Das Gerät ist nicht für die Benutzung im unmittelbaren Gesichtsfeld am Bildschirmarbeitsplatz vorgesehen. Um störende Reflexionen am Bildschirmarbeitsplatz zu vermeiden, darf dieses Produkt nicht im unmittelbaren Gesichtsfeld platziert werden.

Для пользователей из России срок службы: 5 лет.

AEEE Yönetmeliğine Uygundur.

Ürünün Sanayi ve Ticaret Bakanlığınca tespit ve ilan edilen kullanma ömrü 5 yıldır.

Tüketicilerin şikayet ve itirazları konusunda başvuruları tüketici mahkemelerine ve tüketici hakem heyetlerine yapılabilir.

Üretici: SEIKO EPSON CORPORATION

Adres: 3-5, Owa 3-chome, Suwa-shi, Nagano-ken 392-8502 Japan

Tel: 81-265-53-3131

Web: <http://www.epson.com/>

The contents of this manual and the specifications of this product are subject to change without notice.

