

**Série TC200/ TC210/ TC300/ TC310**

**IMPRIMANTE DE CODES-BARRES  
TRANSFERT THERMIQUE / THERMIQUE  
DIRECT**

**MANUEL  
D'UTILISATION**

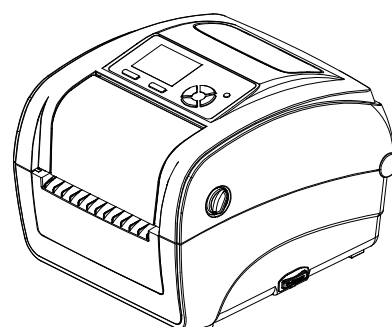
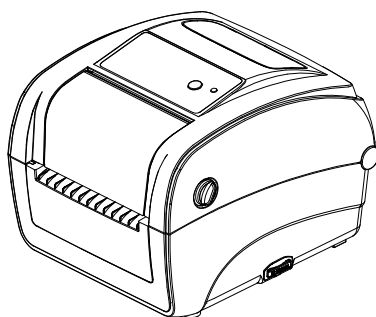

## **Informations relatives aux droits d'auteur**

©2015 TSC Auto ID Technology Co., Ltd,

Les droits d'auteur de ce manuel, le logiciel et le microprogramme de l'imprimante décrits dans ce manuel, sont la propriété de TSC Auto ID Technology Co., Ltd, Tous droits réservés.







CG Triumvirate est une marque commerciale de Agfa Corporation. La police de caractère CG Triumvirate Bold Condensed est protégée par une licence Monotype Corporation. Windows est une marque déposée de Microsoft Corporation.

Toutes les autres marques sont la propriété de leurs propriétaires respectifs.

Les informations de ce document sont soumises à modification sans préavis et ne représentent aucun engagement de la part de TSC Auto ID Technology Co. Aucun extrait de ce manuel ne peut être reproduit ni transmis, quelle qu'en soit la forme ou le moyen, si ce n'est que pour l'usage personnel de l'acheteur, sans l'autorisation écrite expresse de TSC Auto ID Technology Co.

## Conformité et accords d'agence

---

	EN 55022, classe B EN 55024 EN 60950-1
	FCC article 15B, classe B
	AS/NZS CISPR 22, classe B
	UL 60950-1(2ème édition) CSA C22.2 No. 60950-1-07(2ème édition)
	EN 60950-1
	GB 4943,1 GB 9254 GB 17625,1

---

## Wichtige Sicherheits-Hinweise

1. Bitte lesen Sie Diese Hinweis sorgfältig durch
2. Heben Sie diese Anleitung für den späteren Gebrauch auf.
3. Vor jedem Reinigen ist das Gerät vom Stromnetz zu trennen. Verwenden Sie keine Flüssig-oder Aerosolreiniger. Am besten eignet sich ein angefeuchtetes Tuch zur Reinigung.
4. Die Netzanschluß-Steckdose soll nahe dem Gerät angebracht und leicht zugänglich sein.
5. Das Gerät ist vor Feuchtigkeit zu schützen.
6. Bei der Aufstellung des Gerätes ist auf sicheren Stand zu achten. Ein Kippen oder Fallen könnte Beschädigungen hervorrufen.
7. Beachten Sie beim Anschluß ans Stromnetz die Anschlußwerte.
8. Dieses Gerät kann bis zu einer Außentemperatur von maximal 40°C betrieben werden.

## ATTENTION

1. PIÈCES DANGEREUSES EN MOUVEMENT DANS LE MODULE DE DECOUPAGE. GARDEZ VOS DOIGTS ET AUTRES PARTIES DU CORPS À L'ÉCART DE CES ZONES.
2. LE CIRCUIT PRINCIPAL CONTIENT UNE HORLOGE TEMPS RÉEL AVEC UNE BATTERIE AU LITHIUM DE TYPE CR2032. RISQUE D'EXPLOSION SI LA BATTERIE EST REMPLACÉE PAR UNE BATTERIE D'UN TYPE DIFFÉRENT.
3. SUIVRE LES INSTRUCTIONS DU FABRICANT POUR LA MISE AU REBUT DES BATTERIES USÉES.

## ATTENTION

Risque d'explosion si la pile est remplacée par une autre d'un mauvais type.

Jetez les piles usagées conformément aux instructions.

## “VORSICHT”

Explosionsgefahr bei unsachgemäßen Austausch der Batterie. Ersatz nur durch denselben oder einem vom Hersteller empfohlenem ähnlichen Typ. Entsorgung gebrauchter Batterien nach Angaben des Herstellers.

## WARNUNG!

**GEFÄHRLICHE BEWEGLICHE TEILE – FINGER UND ANDERE KÖRPERTEILE FERNHALTEN!**

## B 급기기

(가정용 정보통신기기)

이 기기는 가정용으로 전자파 적합등록을 한 기기로서 주거지역에서는 물론 모든 지역에서 사용할 수 있습니다.

## DÉCLARATION FCC :

Cet équipement a été testé et déclaré conforme aux limites pour appareils numériques de classe B, selon l'article 15 de la réglementation FCC. Ces limites sont destinées à assurer une protection raisonnable contre les interférences nuisibles dans une installation résidentielle. Cet équipement génère, utilise et peut émettre un rayonnement de fréquence radio et causer des interférences nuisibles aux communications radio s'il n'est pas installé ou utilisé conformément aux instructions. Il n'existe toutefois aucune garantie que de telles interférences ne se produiront pas dans une installation à domicile. Si cet appareil cause des interférences nuisibles à la réception des signaux de radio ou de télévision, ce qui peut être déterminé en allumant et en éteignant l'appareil, l'utilisateur peut tenter de résoudre le problème de l'une des façons suivantes :

- Réorienter ou déplacer l'antenne réceptrice.
- Augmenter l'espacement entre l'équipement et le récepteur.

- Brancher l'appareil à une prise appartenant à un circuit différent de celui du récepteur.
- Contactez votre revendeur ou un technicien radio/TV qualifié pour obtenir de l'aide.

Cet appareil est conforme à l'article 15 de la réglementation de la FCC. Le fonctionnement est soumis aux conditions suivantes : (1) cet appareil peut causer des interférences nuisibles et (2) il doit accepter toute interférence reçue, y compris les interférences pouvant entraîner un fonctionnement non désiré.

**Cet appareil numérique de classe B est conforme à la norme ICES-003 du Canada**  
**Cet appareil numérique de la classe B est conforme à la norme NMB-003 du Canada.**

**Remarque :**

- \* **Une impression en continu peut causer une surchauffe du moteur de l'imprimante. L'imprimante arrêtera d'imprimer automatiquement après 10-15 minutes pour permettre au moteur de se refroidir. Ne coupez pas l'alimentation lorsque l'imprimante est en pause, ou les données transférées à la mémoire tampon de l'imprimante seront perdues.**
- \* **Le rapport d'impression maximal par ligne de points de cette imprimante est 15%. Pour imprimer une toile noire entière, la hauteur maximale de ligne noire est limitée à 40 points, ce qui correspond à 5mm pour une imprimante avec une résolution de 203 DPI et 3,3mm pour les imprimantes avec une résolution de 300 DPI, dans le cas contraire cela peut endommager l'alimentation électrique.**

# Table des matières

1. Introduction.....	1
1.1 Présentation du produit .....	1
1.2 Caractéristiques du produit .....	2
<b>1.2.1 Caractéristiques standards de l'imprimante</b> .....	2
<b>1.2.2 Caractéristiques optionnelles de l'imprimante</b> .....	4
1.3 Spécifications générales .....	5
1.4 Caractéristiques d'impression .....	5
1.5 Spécifications du ruban .....	5
1.6 Caractéristiques des consommables.....	6
2. Vue d'ensemble du fonctionnement .....	7
2.1 Déballage et Inspection.....	7
2.2 Vue d'ensemble de l'imprimante .....	8
<b>2.2.1 Vue de devant</b> .....	8
<b>2.2.2 Vue intérieure</b> .....	10
<b>2.2.3 Vue arrière</b> .....	11
2.3 Contrôle de l'opérateur .....	12
<b>2.3.1 Voyants LED</b> .....	12
<b>2.3.2 Fonctions des boutons</b> .....	12
3. Configuration .....	13
3.1 Installation de l'imprimante.....	13
3.2 Ouvrir/fermer le couvercle supérieur .....	14
3.3 Installation du ruban .....	15
3.4 Installation des consommables .....	18
<b>3.4.1 Installer les consommables</b> .....	18
<b>3.4.2 Installation du support pour Rouleau d'Étiquettes Externe (optionnel)</b> .....	21
<b>3.4.3 Charger le consommable en mode Pré-décollage (optionnel)</b> .....	23
<b>3.4.4 Installer les consommables en Mode Découpage (optionnel)</b> .....	25
4. Outil de diagnostic.....	26
4.1 Lancer l'outil de diagnostic .....	26
4.2 Fonctions de l'imprimante .....	27

4.3	Configuration de l'Ethernet avec l'outil de diagnostic .....	28
4.3.1	Utiliser l'interface USB pour configurer l'interface Ethernet. ....	28
4.3.2	Utiliser l'interface RS-232 pour configurer l'interface Ethernet. ....	29
4.3.3	Utiliser l'interface Ethernet pour configurer l'interface Ethernet. ....	30
5.	Utilitaires de mise en marche .....	31
5.1	Calibrage du capteur de ruban et d'espacement/de marque noire .....	33
5.2	Calibrage du capteur d'espacement/de marque noire, test automatique et mode Vidage .....	34
5.3	Initialisation de l'imprimante .....	38
5.4	Régler le capteur de marque noire comme capteur de consommable et calibrer le capteur de marque noire .....	39
5.5	Régler le capteur d'espacement comme capteur de consommable et calibrer le capteur d'espacement.....	40
5.6	Ignorer AUTO.BAS.....	41
6.	Fonctionnement du menu LCD.....	42
6.1	Entrer dans le menu .....	42
6.2	Vue d'ensemble du Main Menu (Menu principal) .....	43
6.3	TSPL2 .....	43
6.4	ZPL2.....	46
6.5	Capteur .....	49
6.6	Interface .....	50
6.6.1	Serial Comm. (Comm. Série) .....	50
6.6.2	Ethernet .....	51
6.6.3	Bluetooth .....	52
6.6.4	Wi-Fi .....	52
6.7	File Manager .....	53
6.8	Diagnostics.....	54
6.8.1	Config. Impr. ....	54
6.8.2	Mode Dump (Vidage) .....	55
6.8.3	Tête d'impression.....	57
6.8.4	Affichage.....	57
6.9	Avancé .....	58
6.10	Service .....	59

7. Dépannage.....	60
8. Entretien.....	63
Historique des révisions .....	65





# 1. Introduction

---

## 1.1 Présentation du produit

Merci beaucoup d'avoir choisi cette imprimante de code-barres TSC.

La série d'imprimantes de code-barres de bureau à transfert thermique TC200/210, offre un encombrement réduit et un niveau élevé de performances que les utilisateurs attendent de TSC™. Durable, fiable et rapide, la TC200/210 génère des étiquettes, des coupons ou des reçus de 4 pouces de large jusqu'à 6 ips, proposant un rapport performances-prix inégalé par les autres imprimantes codes barres thermiques de bureau sur le marché.

Comme toutes les imprimantes TSC, la série TC200/210 dispose du langage TSPL-EZ™, entièrement compatible avec les autres imprimantes TSC, tout en prenant en charge les émulations TPLE (Translation Printer Language Eltron®) et TPLZ (Translation Printer Language Zebra®). Les langages déchiffrent et traduisent automatiquement le format de chaque étiquette quand elle est envoyée à l'imprimante. TSPL-EZ™ dispose également de polices internes à taille variable True Type (basées sur le moteur de polices Monotype®), qui l'on retrouve en général uniquement sur des imprimantes plus onéreuses.

Applications :

- Point de vente
- Marquage de produits
- Impression de reçus/coupons
- Étiquetage de conformité
- Suivi des biens
- Gestion documentaire
- Expédition/Réception
- Contrôle des stocks
- Étiquetage d'échantillons
- Suivi de patients

## 1.2 Caractéristiques du produit

### 1.2.1 Caractéristiques standards de l'imprimante

L'imprimante propose les caractéristiques standards suivantes.

Caractéristique standard du produit	Modèle TC200/TC300	Modèle TC210/TC310
Transfert thermique ou impression thermique direct	○	○
1 bouton de fonctionnement et 1 LED à 3 couleurs	○	-
6 boutons de fonctionnement et 1 LED à 3 couleurs	-	○
Écran LCD TFT 320 x 240 (Interface utilisateur du menu de fonctionnement)	-	○
Processeur hautes performances RISC 32 bits (Atmel 9260/ 210 MHz)	○	-
Processeur hautes performances RISC 32 bits (Atmel 9G25/ 400 MHz)	-	○
Support d'alignement central avec ressort en spirale	○	○
Capteur de gap (fixe, centre de décalage de 4 à partir du centre)	○	○
Capteur réfléchissant pour marque noire (Position réglable)	○	○
Capteur de codage de ruban	○	○
Capteur d'ouverture de la tête d'impression	○	○
Sélection automatique du capteur de consommable/ruban	○	○
Mémoire Flash 4 Mo	○	-
Mémoire Flash 128 Mo	-	○
DRAM 8 Mo	○	-
DRAM DDR2 64 Mo	-	○
Lecteur de carte SD pour une extension de mémoire jusqu'à 4 Go	○	-
Lecteur de carte SD pour une extension de mémoire jusqu'à 32 Go	-	○
Interface RS-232 (115 200 bps max.)	○	○
Interface USB 2.0 (mode full speed)	○	-
Interface USB 2.0 (mode haute vitesse)	-	○
Interface du serveur d'impression Ethernet interne (10/100 Mbps)	○	○
USB Host	-	○
Parallèle (mode SPP)	○	-
Émulation industrielle standard immédiate avec la prise en charge des langages Eltron <sup>®</sup> et Zebra <sup>®</sup>	○	○
8 polices bitmap alphanumériques internes	○	○
Les polices et les codes-barres peuvent être imprimés dans n'importe laquelle des quatre directions (0, 90, 180, 270 degrés)	○	○
Police de caractères True Type Internal Monotype Imaging <sup>®</sup> avec une police à taille variable CG Triumvirate gras condensé	○	○
Polices téléchargeables du PC vers la mémoire de l'imprimante	○	○
Prise de charge d'Unicode UTF8	○	○

Impression de code-barres, graphiques/images				
Code-barres pris en charge		Image prise en charge		
Codes-barres 1D	Codes-barres 2D	BITMAP, BMP, PCX (graphiques à 256 couleurs max.)		
Code128 sous-ensembles A.B.C, Code128UCC, EAN128, ITF, Code 39, Code 93, EAN-13, EAN-8, Codabar, POSTNET, UPC-A, UPC-E, EAN and UPC 2(5) digits, MSI, PLESSEY, China Post, ITF14, EAN14, Code 11, TELPEN, PLANET, Code 49, Deutsche Post Identcode, Deutsche Post Leitcode, LOGMARS	CODABLOCK F mode, DataMatrix, Maxicode, PDF-417, Aztec, MicroPDF417, QR code, RSS Barcode (GS1 Databar)		○	○
Page de codes pris en charge :				
<ul style="list-style-type: none"> <li>▪ Page de code 437 (Anglais- US)</li> <li>▪ Page de code 737 (Grec)</li> <li>▪ Page de code 850 (Latin-1)</li> <li>▪ Page de code 852 (Latin-2)</li> <li>▪ Page de code 855 (Cyrillique)</li> <li>▪ Page de code 857 (Turque)</li> <li>▪ Page de code 860 (Portugais)</li> <li>▪ Page de code 861 (Islandais)</li> <li>▪ Page de code 862 (Hébreu)</li> <li>▪ Page de code 863 (Canadien français)</li> <li>▪ Page de code 864 (Arabe)</li> <li>▪ Page de code 865 (Nordique)</li> <li>▪ Page de code 866 (Russe)</li> <li>▪ Page de code 869 (Grec 2)</li> <li>▪ Page de code 950 (Chinois traditionnel)</li> <li>▪ Page de code 936 (Chinois simplifié)</li> <li>▪ Page de code 932 (Japonais)</li> <li>▪ Page de code 949 (Coréen)</li> <li>▪ Page de code 1250 (Latin-2)</li> <li>▪ Page de code 1251 (Cyrillique)</li> <li>▪ Page de code 1252 (Latin-1)</li> <li>▪ Page de code 1253 (Grec)</li> <li>▪ Page de code 1254 (Turque)</li> <li>▪ Page de code 1255 (Hébreu)</li> <li>▪ Page de code 1256 (Arabe)</li> <li>▪ Page de code 1257 (Balte)</li> </ul>			○	○

<ul style="list-style-type: none"> <li>▪ Page de code 1258 (Vietnamien)</li> <li>▪ ISO-8859-1: Latin-1 (Europe de l'Ouest)</li> <li>▪ ISO-8859-2: Latin-2 (Europe Centrale)</li> <li>▪ ISO-8859-3: Latin-3 (Europe du Sud)</li> <li>▪ ISO-8859-4: Latin-4 (Europe du Nord)</li> <li>▪ ISO-8859-5: Cyrillique</li> <li>▪ ISO-8859-6: Arabe</li> <li>▪ ISO-8859-7: Grec</li> <li>▪ ISO-8859-8: Hébreux</li> <li>▪ ISO-8859-9: Turc</li> <li>▪ ISO-8859-10: Nordique</li> <li>▪ ISO-8859-15: Latin-9</li> <li>▪ UTF-8</li> </ul>		
---	--	--

## 1.2.2 Caractéristiques optionnelles de l'imprimante

L'imprimante propose les caractéristiques optionnelles suivantes.

Caractéristique optionnelle du produit	Option utilisateur	Option revendeur	Option d'usine
Kit de pré-décollage  <i>Longueur du papier : 1" ~ 6"</i>  <i>Remarque :</i> <i>Ce module de pré-décollage est pris en charge pour les étiquettes thermiques/vierges uniquement.</i>		<input type="radio"/>	
Cutter à usage régulier (guillotine à découpe totale)  <i>Épaisseur du papier : 0,06 ~ 0,19 mm</i> <i>Longueur du papier : 1" ~ longueur max.</i> <i>Largeur max. : 110 mm</i>  <i>Remarque :</i> <i>Sauf pour le découpage sans liner, tous les dispositifs de coupe d'étiquettes standard/à haut rendement/de précision NE coupez PAS des consommables avec de la colle.</i>		<input type="radio"/>	
Ensemble clavier avec afficheur KP-200 Plus	<input type="radio"/>		
Clavier intelligent programmable KU-007 Plus	<input type="radio"/>		
Bloc de rouleau externe avec un axe d'étiquette à mandrin de 3 pouces	<input type="radio"/>		
Adaptateur de manchon	<input type="radio"/>		
Module Bluetooth externe (interface série)	<input type="radio"/>		
Module sans fil 802.11 b/g/n externe (interface série)	<input type="radio"/>		
Port parallèle pour la série TC210/TC310 (remplace USB hôte)			<input type="radio"/>
Horloge et sonnerie en temps réel			<input type="radio"/>

## 1.3 Spécifications générales

Caractéristiques générales	
<b>Dimensions physiques</b>	203 mm (L) x 191,5 mm (H) x 259,3 mm (D)
<b>Poids</b>	TC200/TC300: 2,2 kg TC210/TC310: 2,3 kg
<b>Mécanisme</b>	Boîtier avec double-paroi en plastique
<b>Alimentation</b>	Alimentation universelle à découpage externe • Entrée : 100-240 V CA / 2,5 A, 50-60 Hz • Sortie : 24 V CC / 3,75 A, 90 W
<b>Conditions environnementales</b>	Fonctionnement : 5 ~ 40°C, 25~85% sans condensation Stockage : -40 ~ 60°C, 10~90% sans condensation
<b>Normes environnementales</b>	Conforme à RoHS, WEEE, REACH

## 1.4 Caractéristiques d'impression

Caractéristiques d'impression	TC200	TC210	TC300	TC310
<b>Résolution de la tête d'impression (points par pouce/mm)</b>	203 points/pouce (8 points/mm)		300 points/pouce (12 points/mm)	
<b>Méthode d'impression</b>	Transfert thermique ou impression thermique direct			
<b>Taille de point (largeur x longueur)</b>	0,125 x 0,125 mm (1 mm = 8 points)		0,084 x 0,084 mm (1 mm = 12 points)	
<b>Vitesse d'impression (pouces par seconde)</b>	Jusqu'à 6 po/s		Jusqu'à 4 po/s	
	3 po/s pour le mode prédécollage			
<b>Largeur d'impression max.</b>	108 mm (4,25")		105,6 mm (4,15")	
<b>Longueur d'impression max.</b>	2 286 mm (90")	25 400 mm (1000")	1 016 mm (40")	11 430 mm (450")
<b>Angle d'impression</b>	Vertical : 1 mm max. Horizontal : 1 mm max.			

## 1.5 Spécifications du ruban

Spécifications du ruban	
<b>Diamètre extérieur du ruban</b>	Diamètre extérieur 40 mm max.
<b>Longueur du ruban</b>	110 mètres
<b>Diamètre intérieur du mandrin du ruban</b>	Diamètre intérieur du mandrin 0,5"
<b>Largeur du ruban</b>	40 mm ~ 110 mm
<b>Type d'embobinage du ruban</b>	Enrage extérieur

## 1.6 Caractéristiques des consommables

<b>Caractéristiques des consommables</b>	
<b>Capacité du rouleau de consommables</b>	Diamètre extérieur 5" max.
<b>Diamètre du mandrin des consommables</b>	Diamètre intérieur du mandrin 1" et 1,5
<b>Type de support</b>	Étiquettes en continu, en accordéon, avec découpe, marque noire, encoche
<b>Type d'embobinage du consommable</b>	Embobinage vers l'extérieur
<b>Largeur du consommable</b>	20 mm ~ 112 mm
<b>Épaisseur du consommable</b>	0,06 mm ~ 0,19 mm
<b>Longueur étiquette</b>	10 mm ~ longueur d'impression max.
<b>Longueur de l'étiquette (mode prédécollage)</b>	25,4 mm ~ 152,4 mm (1" ~ 6")
<b>Longueur de l'étiquette (mode découpage)</b>	25,4 ~ longueur d'impression max.
<b>Marque noire</b>	Min. 8 mm (L) x 2 mm (H)
<b>Hauteur d'espacement</b>	Min. 2 mm

## 2. Vue d'ensemble du fonctionnement

---

### 2.1 Déballage et Inspection

Cette imprimante a été spécifiquement emballée pour résister aux éventuels dommages durant le transport. Veuillez inspecter avec précaution l'emballage et l'imprimante lors de la réception de l'imprimante code-barres. Veuillez conserver les matériels d'emballage au cas où il vous serait nécessaire de renvoyer l'imprimante.

Lors du déballage de l'imprimante, vous devez disposer des éléments suivants dans le carton.

- Une imprimante
- Un logiciel d'étiquetage Windows / CD du pilote Windows
- Un guide d'installation rapide
- Un câble d'alimentation
- Une alimentation à commutation automatique
- Un câble d'interface USB

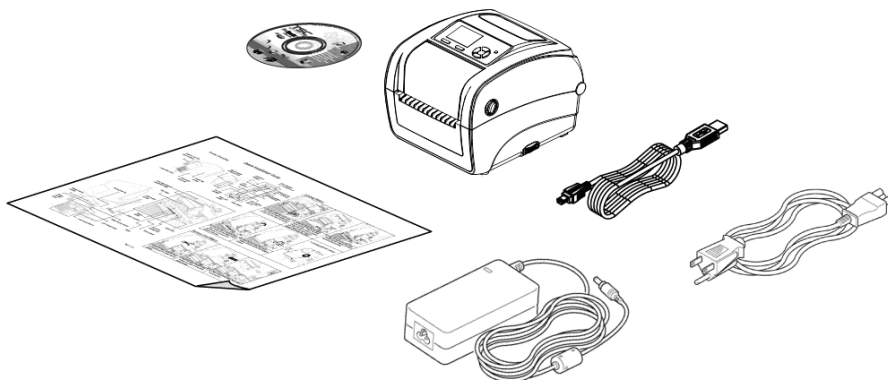

Si un ou plusieurs des éléments sont manquants, veuillez contacter le Service Clientèle de votre revendeur ou de votre distributeur.



## 2.2 Vue d'ensemble de l'imprimante

### 2.2.1 Vue de devant

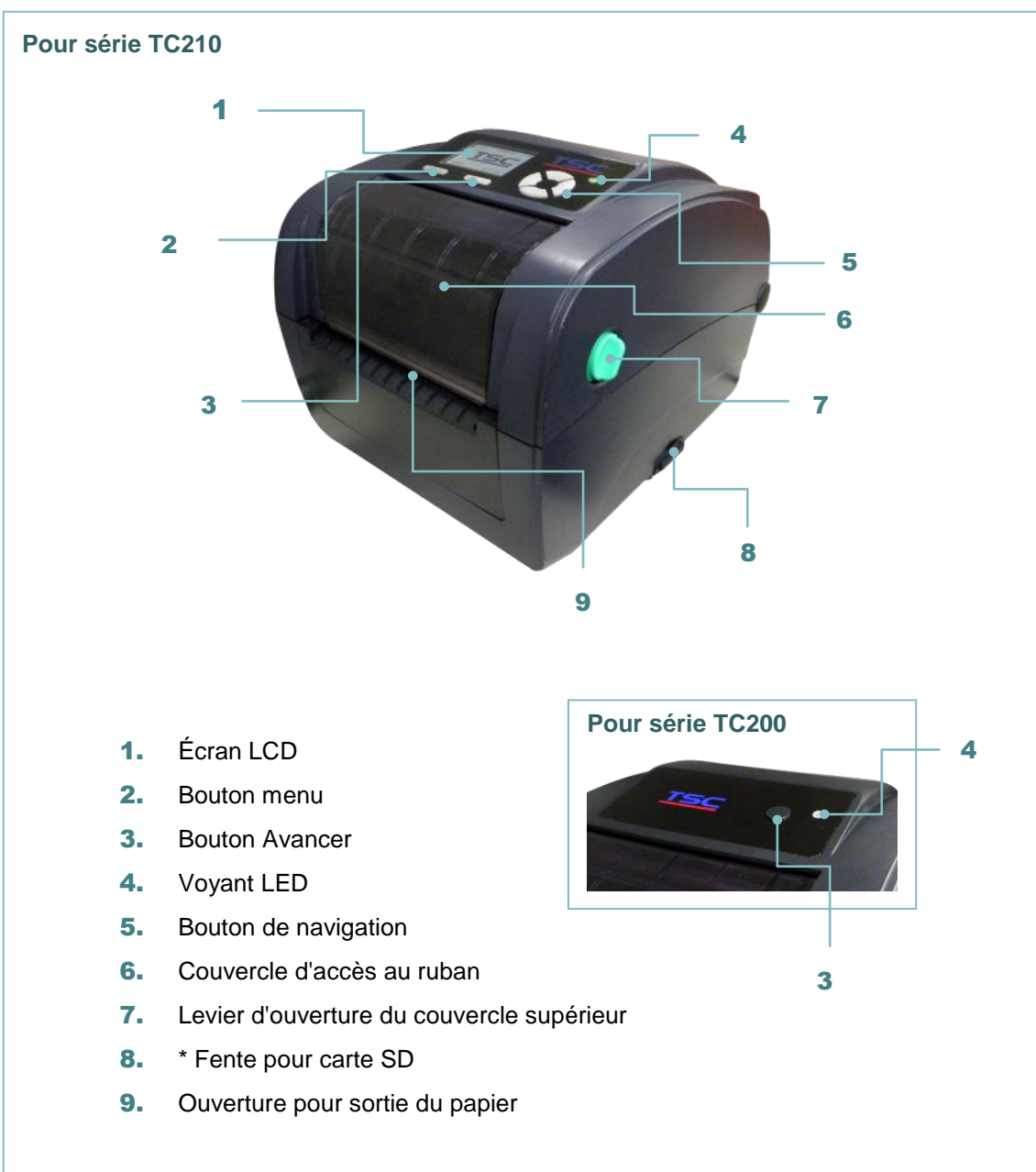

#### \* Spécifications recommandées pour la carte SD

##### Pour série TC210

Spécifications de la carte SD	Capacité de la carte SD	Fabricant agréé de carte SD
V2.0 SDHC CLASSE 4	2 Go	Transcend
V2.0 SDHC CLASSE 4	8 Go	SanDisk
V3.0 CLASSE 10 UHS	16 Go	SanDisk
V3.0 CLASSE 10 UHS	32 Mo	Transcend
V2.0 SDHC CLASSE 4	MicroSD 4 Go	Transcend
V2.0 SDHC CLASSE 4	MicroSD 16 Go	SanDisk

V3.0 CLASSE 10 UHS	MicroSD 16Go	Transcend, Kingston
V3.0 CLASSE 10 UHS	MicroSD 32 Go	SanDisk
<ul style="list-style-type: none"> <li>- Le système de fichiers DOS FAT est pris en charge pour la carte SD.</li> <li>- Les dossiers/fichiers enregistrés sur la carte SD doivent avoir le format de nom de fichier 8.3.</li> <li>- L'adaptateur pour MiniSD/MicroSD vers carte SD est requis.</li> </ul>		

**Pour série TC200**

Spécifications de la carte SD	Capacité de la carte SD	Fabricant agréé de carte SD
V1.0, V1.1	128 MB	SanDisk, Transcend
V1.0, V1.1	256 MB	SanDisk, Transcend, Panasonic
V1.0, V1.1	512 MB	SanDisk, Transcend, Panasonic
V1.0, V1.1	1 GB	SanDisk, Transcend, Panasonic
V2.0 SDHC CLASSE 4	4 GB	
V2.0 SDHC CLASSE 6	4 GB	SanDisk, Transcend, Panasonic
V1.0, V1.1	MicroSD 128 Mo	Transcend, Panasonic
V1.0, V1.1	MicroSD 256 Mo	Transcend, Panasonic
V1.0, V1.1	MicroSD 512 Mo	Panasonic
V1.0, V1.1	MicroSD 1 Go	Transcend, Panasonic
V2.0 SDHC CLASSE 4	MicroSD 4 Go	Panasonic
V2.0 SDHC CLASSE 6	MicroSD 4 Go	Transcend
V1.0, V1.1	miniSD 128 Mo	Transcend, Panasonic
V1.0, V1.1	miniSD 256 Mo	Transcend, Panasonic
V1.0, V1.1	miniSD 512 Mo	Transcend, Panasonic
V1.0, V1.1	miniSD 1 Go	Transcend, Panasonic
V2.0 SDHC CLASSE 4	miniSD 4 Go	Transcend
V2.0 SDHC CLASSE 6	miniSD 4 Go	
<ul style="list-style-type: none"> <li>- Le système de fichiers DOS FAT est pris en charge pour la carte SD.</li> <li>- Les dossiers/fichiers enregistrés sur la carte SD doivent avoir le format de nom de fichier 8.3.</li> <li>- L'adaptateur pour MiniSD/MicroSD vers carte SD est requis.</li> </ul>		

## 2.2.2 Vue intérieure

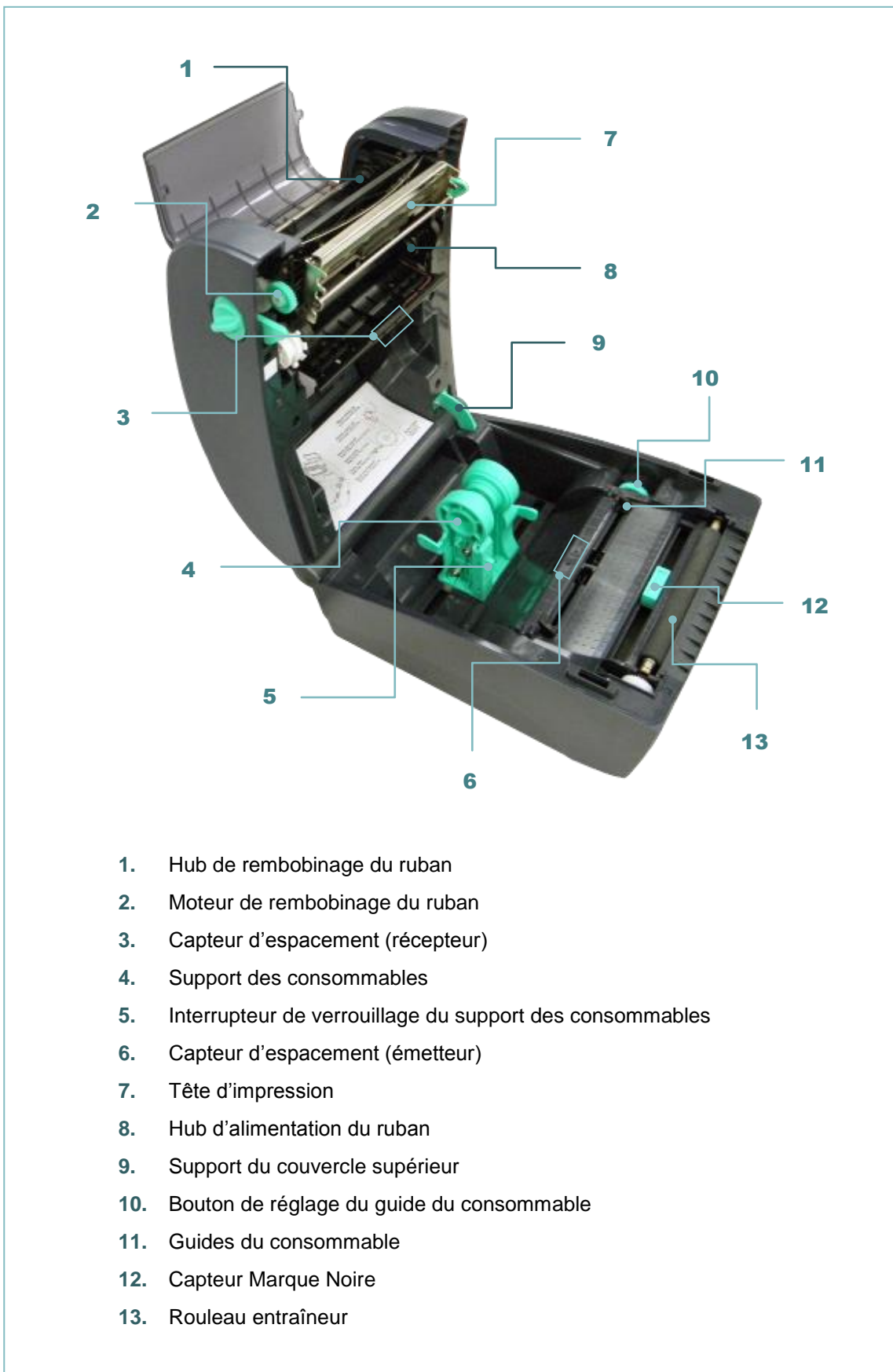

## 2.2.3 Vue arrière

Pour série TC210

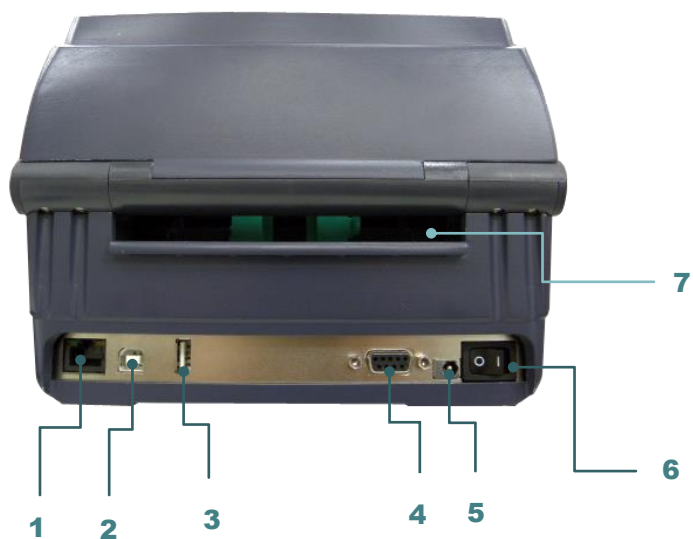

1. Interface Ethernet
2. Interface USB
3. USB Host
4. Interface RS-232C
5. Prise d'alimentation
6. Interrupteur d'alimentation
7. Glissoir d'entrée d'étiquette externe
8. Interface parallèle

Pour série TC200

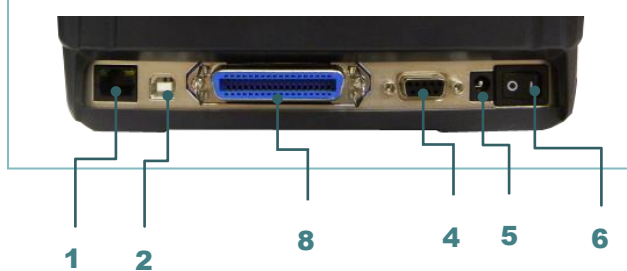

L'illustration de l'interface ne figure qu'à titre de référence. Référez-vous aux spécifications du produit pour la disponibilité des interfaces.

## 2.3 Contrôle de l'opérateur

### 2.3.1 Voyants LED

Cette imprimante est équipée d'un voyant LED à trois couleurs.

Couleur LED	Description
Verte / Fixe	Ceci indique que l'alimentation est en marche et que l'imprimante est prête pour l'utilisation.
Verte / Clignotante	Il s'allume lorsque le système est en train de télécharger des données depuis le PC sur la carte mémoire et lorsque l'imprimante est en pause.
Orange	Ceci indique que le système est en train d'effacer les données de l'imprimante.
Rouge / Fixe	Ceci indique l'ouverture de la tête d'impression ou l'erreur de découpage (cutter).
Rouge / Clignotante	Il s'allume lorsqu'il y a un problème d'impression, comme le couvercle ouvert, l'absence de papier, un bourrage du papier ou une erreur de mémoire etc.

### 2.3.2 Fonctions des boutons

#### Pour série TC200

- **Bouton Avancer**

- Lorsque l'imprimante est prête, appuyez sur le bouton pour insérer une étiquette au début de l'étiquette suivante
- Lors de l'impression, appuyez sur le bouton pour faire une pause. Lorsque l'imprimante est en pause, le témoin LED d'alimentation clignote en vert. Appuyez de nouveau sur le bouton pour continuer l'impression

#### Pour série TC210

- **Bouton Avancer**

- Lorsque l'imprimante est prête, appuyez sur le bouton pour insérer une étiquette au début de l'étiquette suivante
- Lors de l'impression, appuyez sur le bouton pour faire une pause. Lorsque l'imprimante est en pause, le témoin LED d'alimentation clignote en vert. Appuyez de nouveau sur le bouton pour continuer l'impression
- Lorsque l'imprimante entre dans le menu, appuyez sur le bouton pour entrer/sélectionner l'élément localisé par le curseur

- **Bouton menu**

- Entrer dans le menu
- Quitter un menu ou annuler un réglage et retourner au menu précédent

- **Bouton de navigation**

- Fait défiler la liste du menu

## 3. Configuration

---

### 3.1 Installation de l'imprimante

1. Placez l'imprimante sur une surface plate et stable.
2. Assurez-vous d'avoir bien réglé l'interrupteur d'alimentation en position d'arrêt.
3. Connectez l'imprimante à l'ordinateur à l'aide du câble USB fourni.
4. Connectez le câble d'alimentation à la prise d'alimentation CA située à l'arrière de l'imprimante, puis branchez le câble d'alimentation dans une prise murale correctement raccordée à la terre.

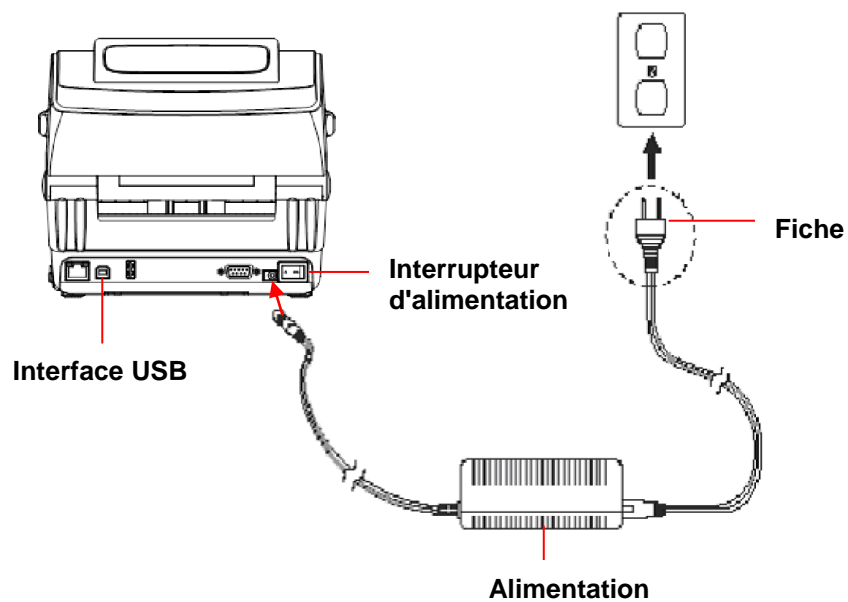

**Remarque :** Veuillez mettre le bouton d'alimentation de l'imprimante sur ETEINT avant de brancher le cordon d'alimentation sur la prise d'alimentation de l'imprimante.

## 3.2 Ouvrir/fermer le couvercle supérieur



1. Ouvrez le couvercle supérieur de l'imprimante en tirant les leviers d'ouverture du couvercle supérieur situés de chaque côté de l'imprimante et en soulevant le couvercle supérieur pour l'ouvrir au maximum.



2. Un support pour couvercle supérieur situé à l'arrière de l'imprimante s'enclenche sur la partie inférieure interne du couvercle pour maintenir le couvercle ouvert.



3. Tenez le couvercle supérieur et enfoncez le support du couvercle supérieur pour le désactiver. Refermez délicatement le couvercle supérieur.

### 3.3 Installation du ruban



1. Ouvrez le couvercle supérieur de l'imprimante en tirant les leviers d'ouverture du couvercle supérieur situés de chaque côté de l'imprimante et en soulevant le couvercle supérieur pour l'ouvrir au maximum.



2. Ouvrez le couvercle d'accès au ruban et le couvercle des consommables.

**Remarque :**

1. En mode impression normal, le couvercle d'accès au ruban peut être ouvert lorsque vous ouvrez le couvercle supérieur. Le couvercle d'accès au ruban peut être fermé lorsque le couvercle supérieur est ouvert ou fermé.
2. En mode pré-découpage et découpage, le couvercle supérieur et le couvercle d'accès au ruban peuvent être ouverts ou fermés.



3. Installez le côté droit du ruban sur le mandrin d'alimentation. Alignez les pointeurs du côté gauche et installez sur les roulettes.

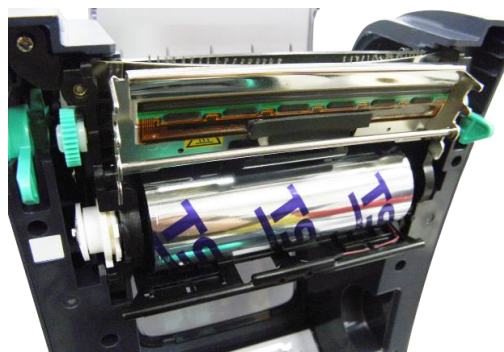



4. Installez le coté droit du rouleau de papier sur le mandrin de rembobinage. Alignez les pointeurs du coté gauche et installez sur les roulettes.

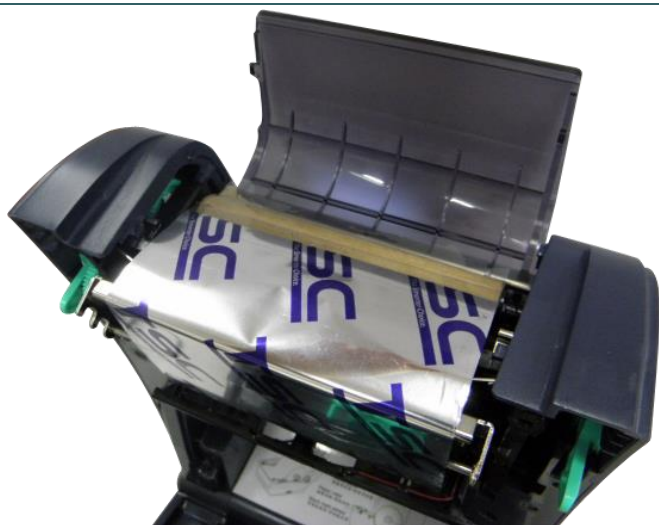
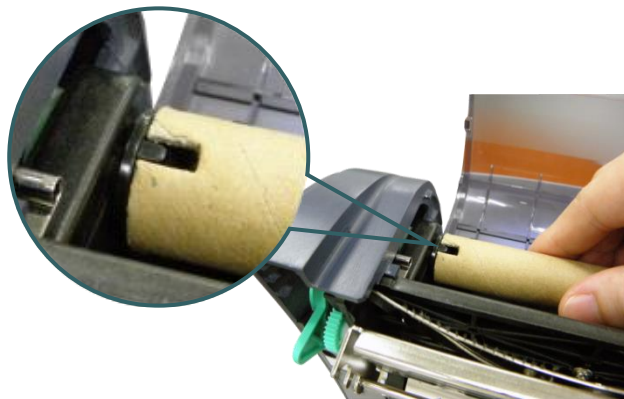

5. Fixez le ruban sur le mandrin de rembobinage du ruban en papier.



6. Faites tourner le moteur de rembobinage du ruban jusqu'à ce que la bobine en plastique du ruban soit complètement recouverte et que la partie noire du ruban recouvre la tête d'impression.



7. Refermez le couvercle d'accès au ruban et le couvercle supérieur.

### Chargement du ruban

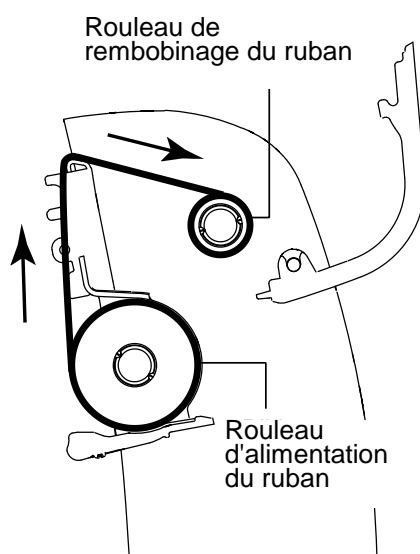

## 3.4 Installation des consommables

### 3.4.1 Installer les consommables



1. Ouvrez le couvercle supérieur de l'imprimante en tirant les loquets situés de chaque côté vers l'avant de l'imprimante et en soulevant le couvercle supérieur pour l'ouvrir au maximum.



2. Séparez et tenez ouvert le support des consommables.



3. Placez le rouleau entre les supports et fermez-les autour du rouleau.

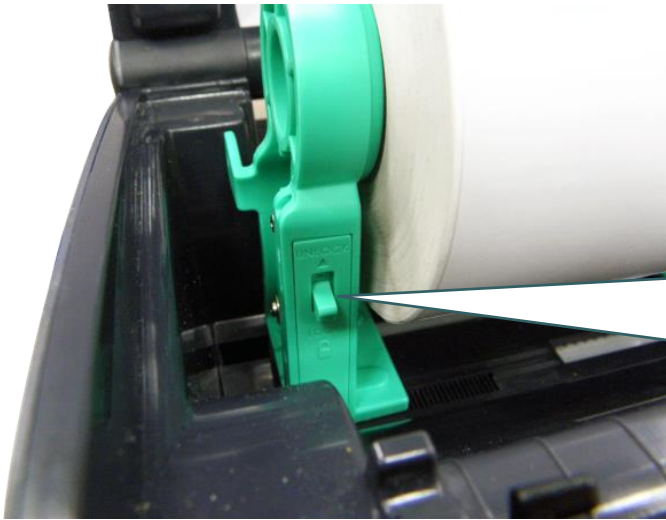

4. Enfoncez le bouton de verrouillage du support des consommables pour tenir fermement le rouleau d'étiquettes.

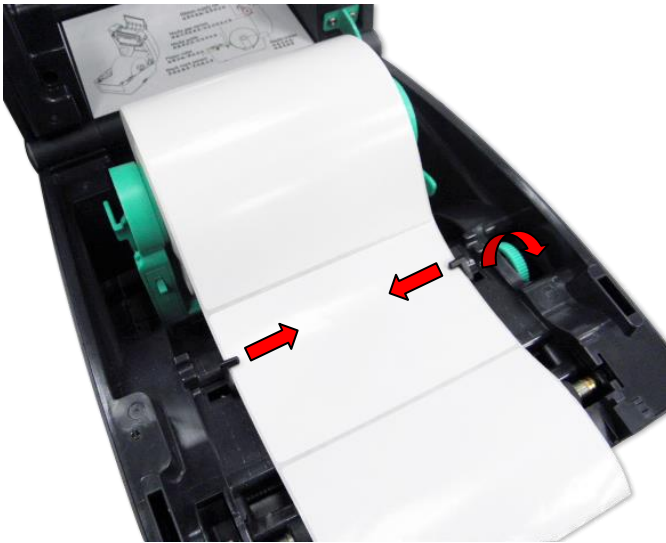

5. Insérer le papier, coté d'impression vers le haut, sur le capteur de consommable et placez le coté de l'étiquette sur le rouleau du plateau. Réglez le guide des consommables pour qu'il s'adapte à la largeur des étiquettes, en tournant la poignée de réglage du guide.



6. Désactivez le support du couvercle supérieur et fermez délicatement le couvercle supérieur.

- 
7. Utilisez « Outil de diagnostic » ou la fonction du menu LCD pour régler le type de capteur de consommables et calibrer le capteur sélectionné.

**Remarque :**

- Veuillez calibrer le capteur de gap/ de marque noire lorsque vous changez de consommable.
  - Veuillez consulter le guide de démarrage rapide de l'utilitaire de diagnostic pour plus d'informations. (Lancez « Diagnostic Tool » (Outil de diagnostic) → Sélectionnez l'onglet « Printer Configuration » (Configuration de l'imprimante) → Cliquez sur le bouton « Calibrate Sensor » (Calibrer le capteur).
  - Veuillez consulter la section 6 pour connaître le fonctionnement du menu LCD.
- 

**\* Chemin de chargement de consommable**

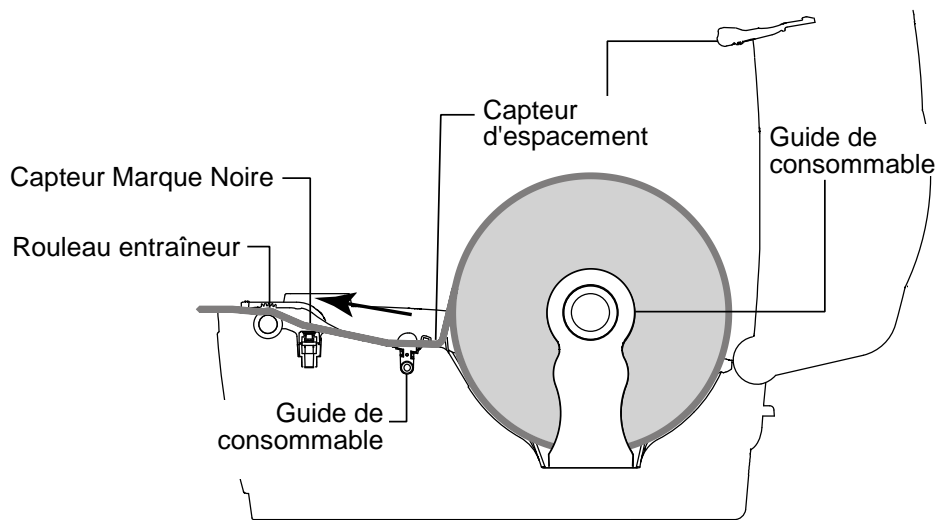

### 3.4.2 Installation du support pour Rouleau d'Étiquettes Externe (optionnel)

1. Installez un support pour rouleau de papier externe en bas de l'imprimante.

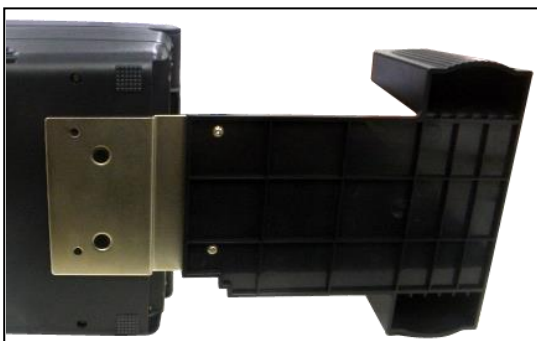

2. Insérez un axe d'étiquettes de 3 pouces dans le cylindre de papier. Et installez-le sur le support pour rouleau de papier externe.

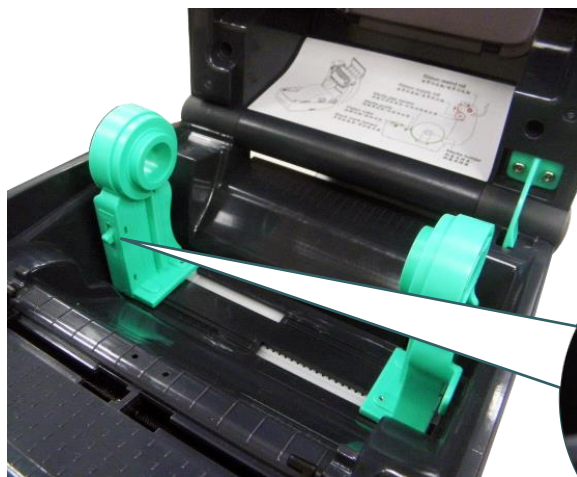

3. Ouvrez le couvercle supérieur de l'imprimante et espacez les supports de consommables en fonction de la largeur du rouleau d'étiquettes. Enfoncez le bouton de verrouillage du support de consommables pour tenir fermement le support de consommables.

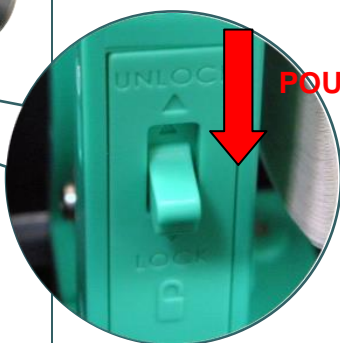

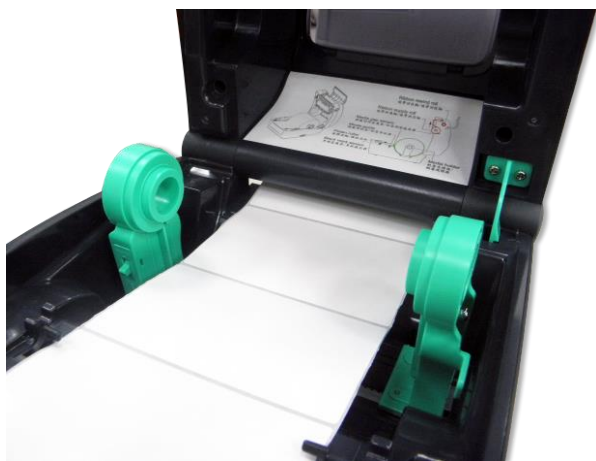

4. Faites passer les consommables via la fente d'entrée d'étiquette externe située à l'arrière. Posez le papier, coté d'impression vers le haut, sur le capteur de consommable et placez le coté du label sur le rouleau du plateau. Réglez le guide des consommables pour qu'il s'adapte à la largeur des étiquettes, en tournant la poignée de réglage du guide.

5. Désactivez le support du couvercle supérieur et fermez délicatement le couvercle supérieur.



- 
6. Utilisez « Outil de diagnostic » ou la fonction du menu LCD pour régler le type de capteur de consommables et calibrer le capteur sélectionné.

**Remarque :**

- **Veillez calibrer le capteur de gap/ de marque noire lorsque vous changez de consommable.**
  - **Veillez consulter le guide de démarrage rapide de l'utilitaire de diagnostic pour plus d'informations. (Lancez « Diagnostic Tool » (Outil de diagnostic) → Sélectionnez l'onglet « Printer Configuration » (Configuration de l'imprimante) → Cliquez sur le bouton « Calibrate Sensor » (Calibrer le capteur)).**
  - **Veillez consulter la section 6 pour connaître le fonctionnement du menu LCD.**
-

### 3.4.3 Charger le consommable en mode Pré-décollage (Option)

1. Veuillez consulter la section 3.3.1 pour charger le consommable.
2. Utilisez « Outil de diagnostic » ou la fonction du menu LCD pour régler le type de capteur de consommables et calibrer le capteur sélectionné.

**Remarque :**

- **Veillez calibrer le capteur de gap/ de marque noire avant le chargement de consommables en mode pré-décollage pour éviter un bourrage papier.**
- **Veillez calibrer le capteur de gap/ de marque noire lorsque vous changez de consommable.**

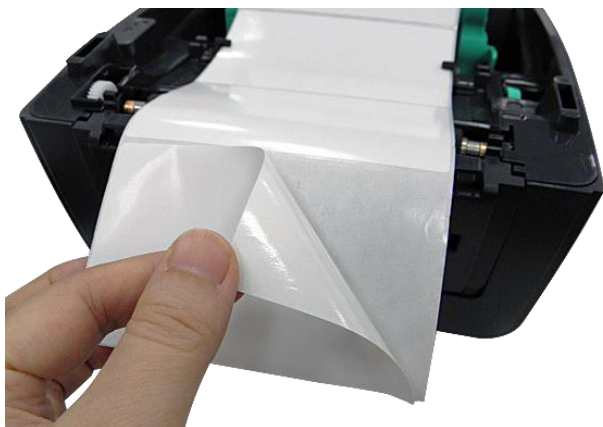

3. Ouvrez le capot de l'imprimante. Tirez l'étiquette vers l'avant de l'imprimante et retirez quelques étiquettes, ne gardez que le liner.



4. Ouvrez le couvercle du module de pré-décollage. Chargez le liner dans la fente du couvercle de pré-décollage.



5. Fermez le module de pré-décollage. Utilisez l'outil de diagnostic ou la fonction du menu LCD pour activer le mode pré-décollage.

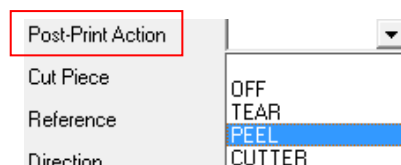





6. Désengagez le support du couvercle supérieur pour fermer le couvercle supérieur. L'imprimante est prête pour le mode pré-décollage.
7. Appuyez sur le bouton FEED (alimentation) pour effectuer un test.

**Remarque :**  
**Ce module de pré-décollage est pris en charge pour les étiquettes thermiques/vierges uniquement.**

### 3.4.4 Installer les consommables en Mode Découpage (optionnel)



1. Veuillez consulter la section 3.3.1 pour charger le consommable.
2. Insérez le papier consommable à travers l'ouverture pour papier du module de découpage.

3. Fermez le capot de l'imprimante.
4. Utilisez « Outil de diagnostic » ou la fonction du menu LCD pour régler le type de capteur de consommables et calibrer le capteur sélectionné.
5. Utilisez l'outil de diagnostic ou la fonction du menu LCD pour activer le mode découpage.

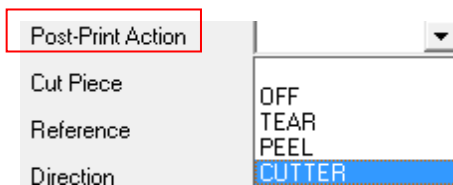

6. Appuyez sur le bouton FEED (alimentation) pour effectuer un test.

**Remarque :**  
Veuillez calibrer le capteur de gap/ de marque noire lorsque vous changez de consommable.

## 4. Outil de diagnostic

L'outil de diagnostic TSC est un outil intégré. Ses fonctionnalités vous permettent d'explorer le statut/les réglages d'une imprimante ; de modifier les réglages d'une imprimante ; de télécharger des graphiques, des polices de caractère et le firmware ; de créer une police d'imprimante en bitmap ; et d'envoyer d'autres commandes à l'imprimante. Grâce à cet outil puissant, vous pouvez visualiser le statut et les réglages de l'imprimante en quelques secondes, ce qui facilite le diagnostic et la résolution des problèmes.

### 4.1 Lancer l'outil de diagnostic

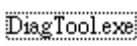
1. Cliquez deux fois sur l'icône Outil de diagnostic   pour démarrer le logiciel.
2. L'outil de diagnostic contient quatre parties principales (Configuration de l'imprimante, Gestion des fichiers, Gestion de la police bitmap et Outil de commande).

Features tab  
(Onglet de  
description)

Printer  
functions  
(Fonctions de  
l'imprimante)

Printer status  
(Statut de  
l'imprimante)

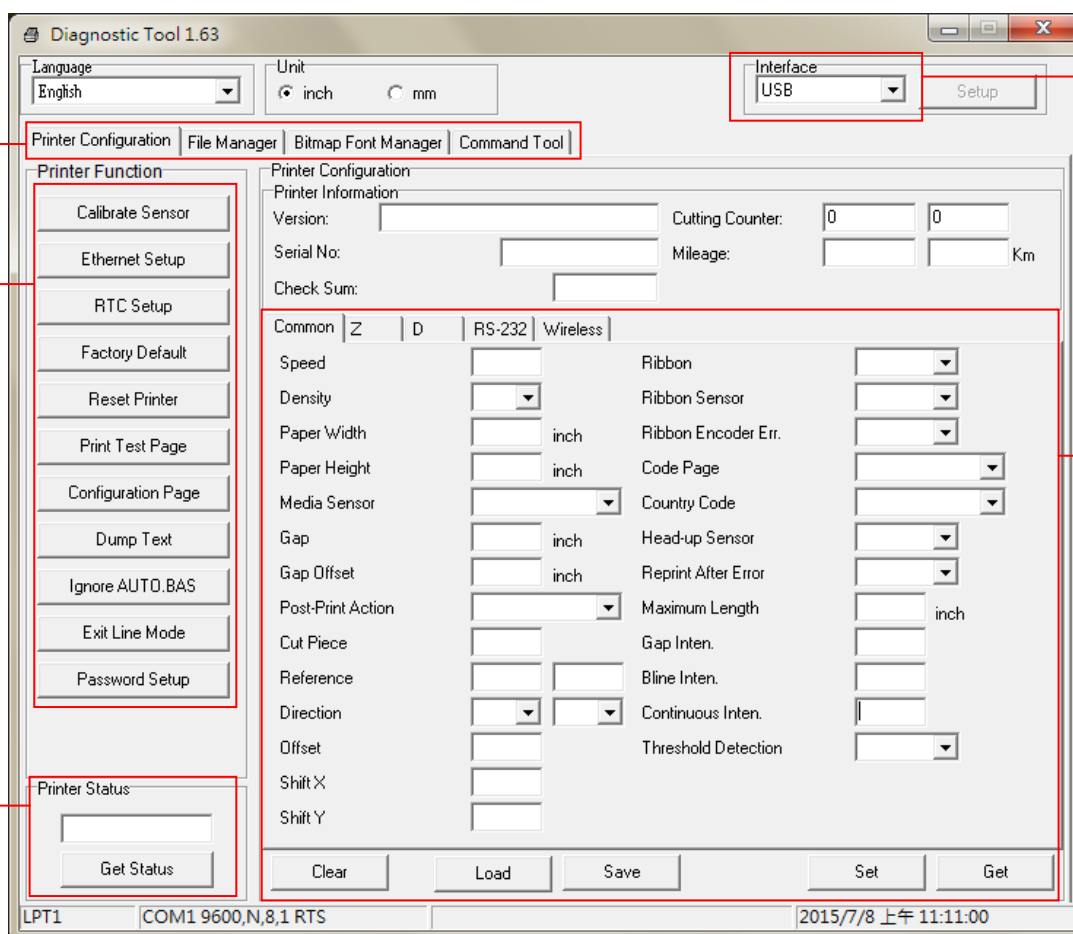

Interface

Printer setup  
(Configuration  
de  
l'imprimante)

## 4.2 Fonctions de l'imprimante

1. Reliez votre imprimante à l'ordinateur à l'aide d'un câble.
2. Choisissez l'interface PC connectée à l'imprimante code-barres.

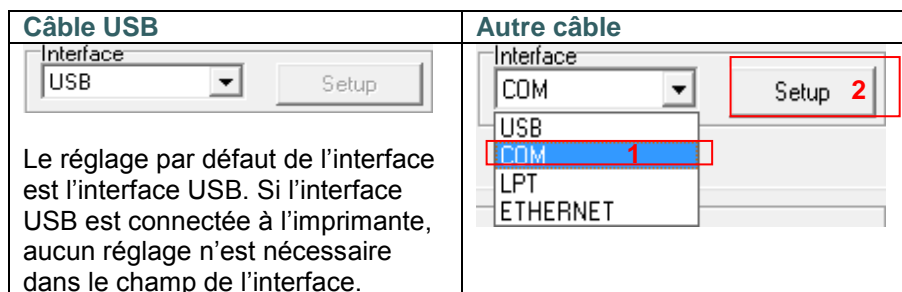

3. Cliquez sur le bouton "Fonctions d'imprimante" pour faire des réglages.
4. Les Printer Function Group (Groupe de fonctions de l'imprimante) sont listées ci-dessous.

	Fonction	Description
<p>Printer Function</p> <p>Calibrate Sensor</p> <p>Ethernet Setup</p> <p>RTC Setup</p> <p>Factory Default</p> <p>Reset Printer</p> <p>Print Test Page</p> <p>Configuration Page</p> <p>Dump Text</p> <p>Ignore AUTO.BAS</p> <p>Exit Line Mode</p> <p>Password Setup</p>	Calibrate Sensor (Capteur de calibrage)	Calibre le capteur spécifié dans le champ du capteur de consommables.
	Ethernet Setup (Configuration Ethernet)	Régle l'adresse IP, le masque de sous-réseau, la passerelle pour l'Ethernet intégré.
	RTC Setup (Configuration RTC)	Synchronise l'horloge temps réel de l'imprimante avec celle du PC.
	Factory Default (Réglages par défaut)	Initialise l'imprimante et restaure les paramètres par défaut.
	Reset Printer (Réinitialiser l'imprimante)	Redémarre l'imprimante
	Print Test Page (Impression d'une page test)	Imprime une page de test.
	Configuration Page (Page de configuration)	Page de configuration de l'imprimante
	Dump Text (Mode vidage)	Permet d'activer le mode Dump (vidage) de l'imprimante.
	Ignore AUTO.BAS (Ignorer AUTO.BAS)	Ignore le programme téléchargé AUTO.BAS.
	Exit Line Mode (Quitter le Mode Ligne)	Quitte le Mode Ligne.
	Password Setup (Définir un mot de passe)	Sélection d'un mot de passe pour protéger les réglages

### Remarque :

Pour plus d'informations sur l'outil de diagnostic, veuillez vous reporter au guide de démarrage rapide de l'utilitaire de diagnostic, du CD/ répertoire Utilitaires.

## 4.3 Configuration de l'Ethernet avec l'outil de diagnostic

L'Outil de diagnostic est fourni sur le CD, dans le dossier \Utilities. Les utilisateurs peuvent utiliser l'outil de diagnostic pour configurer Ethernet via les interfaces RS-232, USB et Ethernet. Le contenu qui suit va aider les utilisateurs à configurer correctement Ethernet avec ces trois interfaces.

### 4.3.1 Utiliser l'interface USB pour configurer l'interface Ethernet.

1. Reliez votre imprimante à l'ordinateur à l'aide d'un câble USB.
2. Mettez l'interrupteur d'alimentation en position marche.
3. Ouvrez l'outil de diagnostic en double-cliquant sur l'icône  `DiagTool.exe`.
4. Le réglage par défaut de l'interface de l'Outil de diagnostic est l'interface USB. Si l'interface USB est connectée à l'imprimante, aucun réglage n'est nécessaire dans le champ de l'interface.



5. Cliquez sur le bouton « Configuration Ethernet » dans le groupe de « Fonctions de l'imprimante » de l'onglet Configuration de l'imprimante pour régler l'adresse IP, le masque de sous-réseau et la passerelle pour l'Ethernet intégré.

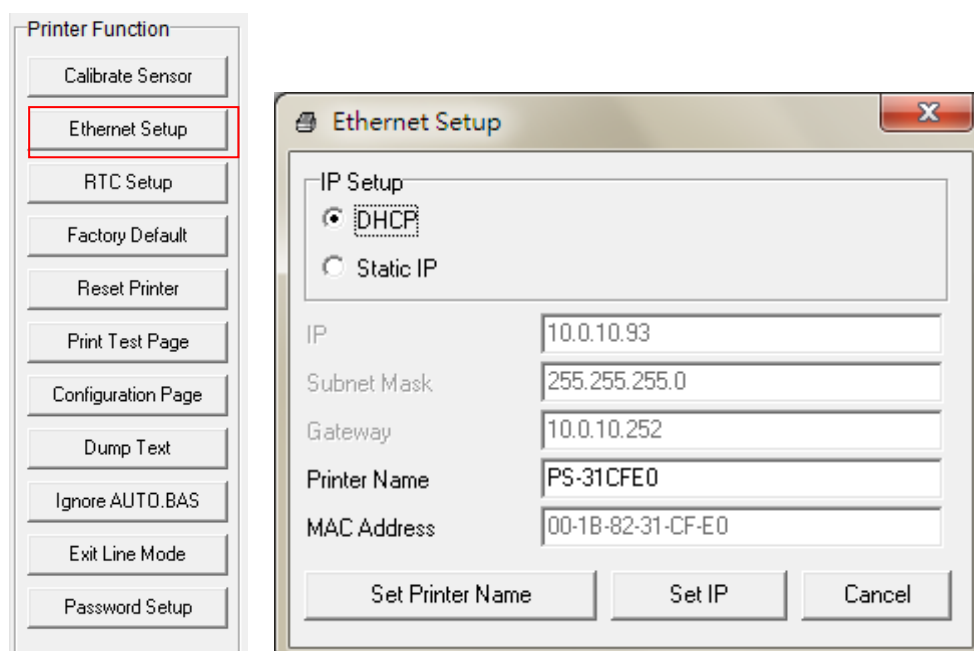

### 4.3.2 Utiliser l'interface RS-232 pour configurer l'interface Ethernet.

1. Connectez l'imprimante à l'ordinateur à l'aide d'un câble RS-232.
2. Mettez l'imprimante sous tension.
3. Ouvrez l'Outil de diagnostic en double-cliquant sur l'icône  `DiagTool.exe`.
4. Sélectionnez l'interface "COM" puis cliquez sur le bouton "Configurer" pour configurer les paramètres de vitesse en bauds du port série, de parité, des bits de données, de bit d'arrêt et de contrôle du débit.

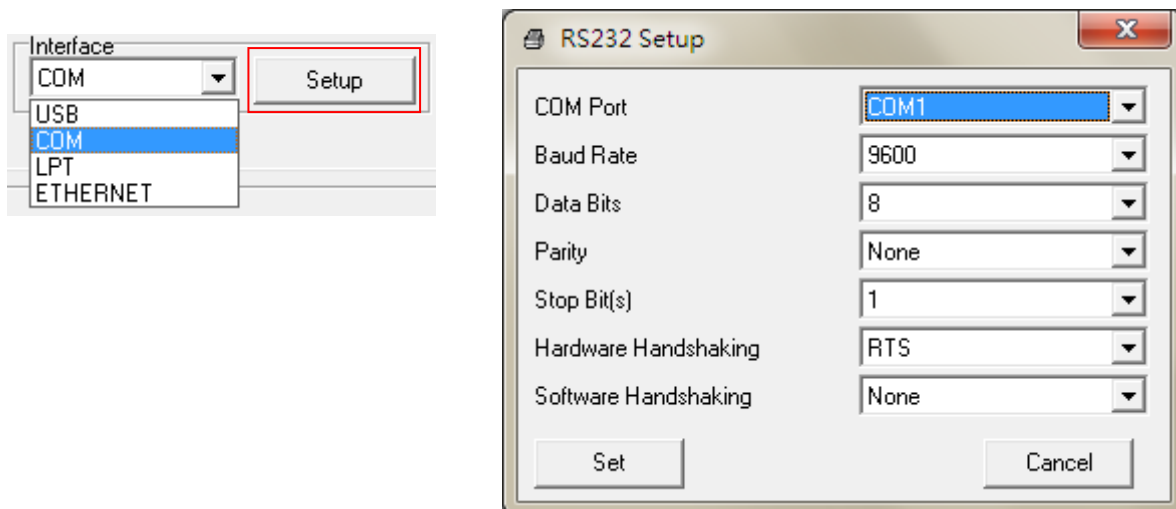

5. Cliquez sur le bouton "Configuration Ethernet" dans la partie "Fonctions de l'imprimante" dans l'onglet Configuration de l'imprimante pour régler l'adresse IP, le masque de sous-réseau et la passerelle pour l'Ethernet intégré.

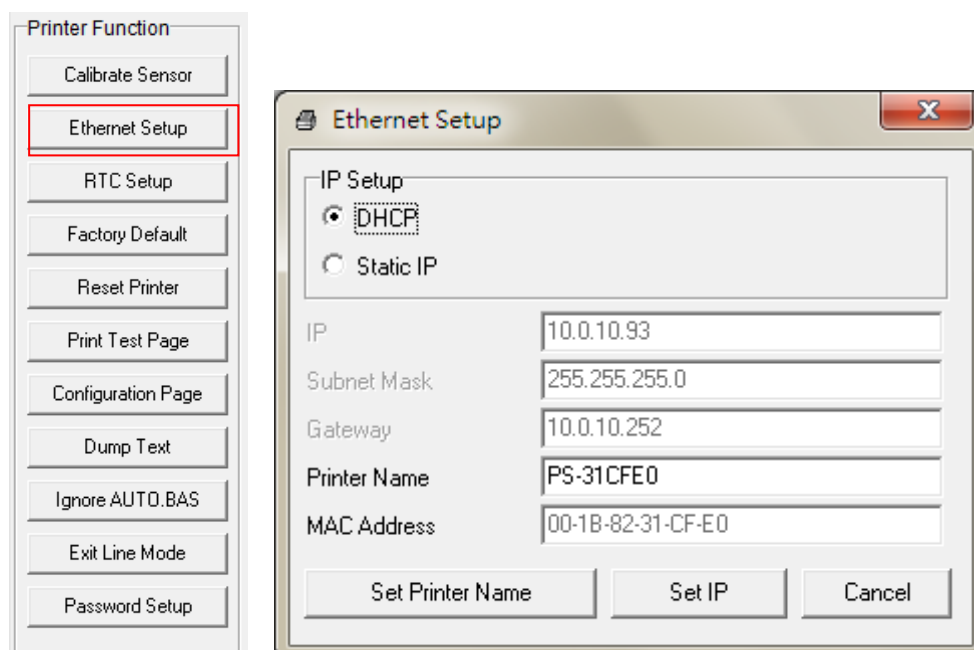

### 4.3.3 Utiliser l'interface Ethernet pour configurer l'interface Ethernet.

1. Connectez l'imprimante et l'ordinateur au LAN.
2. Mettez l'imprimante sous tension.
3. Ouvrez l'Outil de diagnostic en double-cliquant sur l'icône  `Diag Tool.exe`.
4. Sélectionnez l'interface "Ethernet" puis cliquez sur le bouton "Configuration" pour régler l'adresse IP, le masque de sous-réseau et la passerelle pour l'Ethernet intégré.

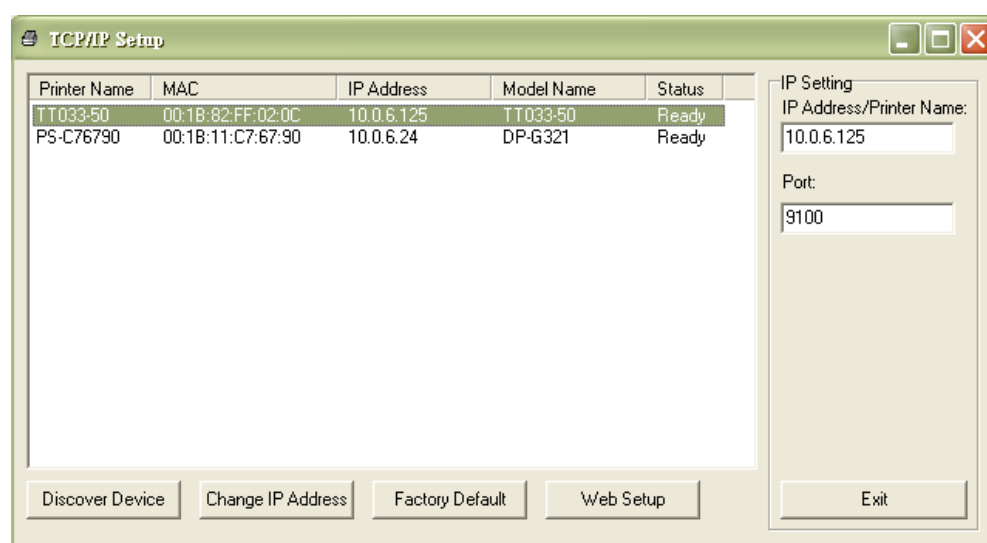
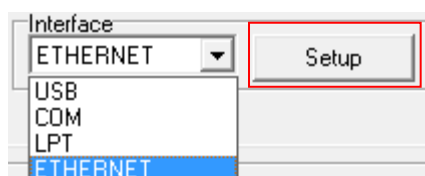

5. Cliquez sur le bouton "Découvrir appareil" pour rechercher les imprimantes du réseau.
6. Sélectionnez l'imprimante dans la liste des imprimantes dans la partie gauche, l'adresse IP correspondante s'affichera dans le champ "Adresse IP/Nom de l'imprimante" dans la partie droite.
7. Cliquez sur "Changer l'adresse IP" pour configurer l'adresse IP obtenue via DHCP ou statique.

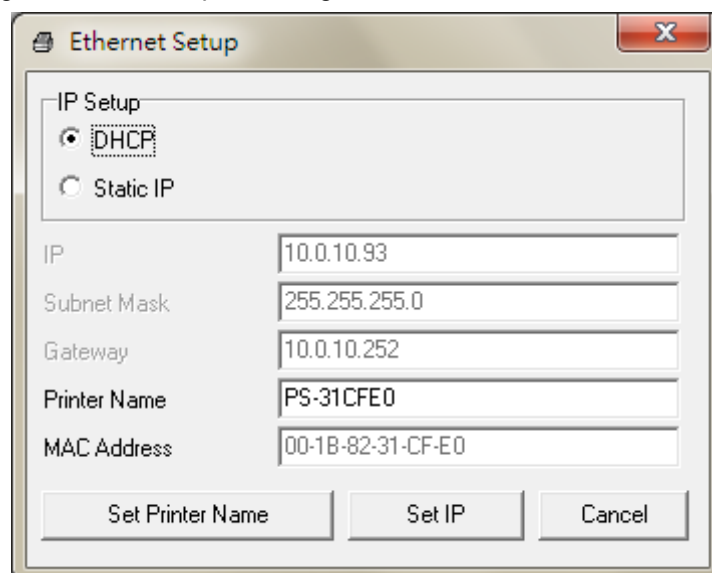

L'adresse IP est obtenue par défaut via DHCP. Pour changer le réglage sur Adresse IP statique, cliquez sur le bouton radio « Static IP (IP statique) » puis entrez l'adresse IP, le masque de sous-réseau et la passerelle. Cliquez sur "Régler IP" pour confirmer les réglages.

Vous pouvez aussi changer le "Nom de l'imprimante" avec un nom de modèle différent dans ce champ, cliquez alors sur "Régler le nom de l'imprimante" pour confirmer les réglages

**Remarque : Lorsque vous cliquez sur le bouton « Set Printer Name » (Régler le nom de l'imprimante) ou « Set IP » (Régler IP), l'imprimante s'éteindra et se rallumera pour utiliser les nouveaux réglages.**

8. Cliquez sur le bouton "Quitter" pour quitter la configuration de l'interface Ethernet et retourner à l'écran principal de l'Outil de diagnostic.

Bouton Réglages par défaut

Cette fonction permet de réinitialiser tous les réglages d'IP, de masque de sous-réseau et de passerelle obtenus par DHCP et de réinitialiser le nom de l'imprimante.

Bouton Configuration Web

En plus de pouvoir utiliser l'outil de diagnostic pour configurer l'imprimante, vous pouvez aussi vérifier et configurer les réglages et l'état de l'imprimante ou mettre à jour le microprogramme avec le navigateur IE ou Firefox. Cette fonctionnalité a une interface de configuration facile à utiliser et permet de gérer l'imprimante via un réseau longue distance.

## 5. Utilitaires de mise en marche

---

Il existe six utilitaires de mise en marche pour configurer et tester les fonctions matérielles de l'imprimante. Ces utilitaires sont activés en appuyant sur le bouton AVANCER et en allumant l'imprimante simultanément puis en relâchant le bouton en fonction du statut de la LED.

Veillez suivre les étapes ci-dessous en fonction des utilitaires de mise en marche.

1. Coupez l'alimentation de l'imprimante.



2. Maintenez appuyé le bouton puis allumez l'imprimante.

3. Relâchez le bouton lorsque le voyant LED s'allume avec différents statuts (couleurs) indiquant les différentes fonctions.

<b>Utilitaires de mise en Marche</b>	<b>La couleur du voyant LED changera de manière suivante:</b>							
<b>Couleur LED</b>	Vert	Orange	Rouge (5 clignotements)	Orange (5 clignotements)	Vert (5 clignotements)	Vert/ Orange (5 clignotements)	Rouge/ Orange (5 clignotements)	Vert fixe
<b>Fonctions</b>			<i>Relâcher</i>					
<b>Calibrage du capteur de film et calibrage du capteur d'espacement / de marque noire</b>								
<b>Calibrage du capteur d'espacement et de marque noire, Test automatique et Passage en Mode Vidage (dump).</b>				<i>Relâcher</i>				
<b>Initialisation de l'imprimante</b>					<i>Relâcher</i>			
<b>Règle le capteur de marque noire comme capteur de consommable et calibre le capteur de marque noire</b>						<i>Relâcher</i>		
<b>Règle le capteur d'espacement comme capteur de consommable et calibre le capteur d'espacement</b>							<i>Relâcher</i>	
<b>Ignorer AUTO.BAS</b>								<i>Relâcher</i>

## 5.1 Calibrage du capteur de ruban et d'espacement/de marque noire

La sensibilité du capteur d'espacement/de marque noire doit être calibrée dans les conditions suivantes:

1. Une toute nouvelle imprimante
2. Changement du rouleau d'étiquettes.
3. Initialisation de l'imprimante

Veillez suivre les étapes ci-dessous pour calibrer le capteur de ruban et de gap/ de marque noire :

1. Coupez l'alimentation.
2. Maintenez appuyé le bouton puis allumez l'imprimante.
3. Relâchez le bouton lorsque l'indicateur LED devient **rouge** et clignote. (à effectuer pendant les 5 clignotements rouges).
  - L'imprimante calibrera la sensibilité du capteur de ruban et du capteur d'espacement/de marque noire.
  - La couleur du voyant LED changera dans l'ordre suivant :  
Vert → orange → **rouge (5 clignotements)** → orange (5 clignotements) → vert (5 clignotements)  
→ vert/orange (5 clignotements) → rouge/orange (5 clignotements) → vert fixe

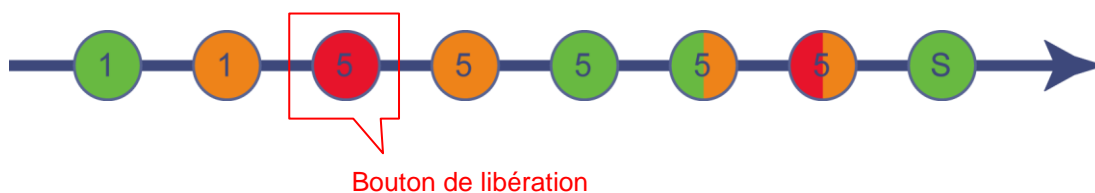

**Remarque :**

**Veillez sélectionner le capteur d'espacement ou le capteur de marque noire par commande GAP (Espacement) ou BLINE sur l'imprimante avant de calibrer le capteur.**

**Pour de plus amples informations concernant les commandes GAP et BLINE, veuillez vous référer au manuel de programmation TSPL2.**

## 5.2 Calibrage du capteur d'espacement/de marque noire, test automatique et mode Vidage

Lors du calibrage du capteur d'espacement/de marque noire, l'imprimante mesurera la longueur du label, imprimera la configuration interne (test automatique) sur l'étiquette puis passera en mode Vidage. Le calibrage du capteur d'espacement ou de marque noire dépend du paramétrage du capteur de la dernière tâche d'impression.

Veillez suivre les étapes ci-dessous pour calibrer le capteur.

1. Coupez l'alimentation.
2. Maintenez appuyé le bouton puis allumez l'imprimante.
3. Relâchez le bouton lorsque le témoin LED devient orange et clignote. devient **rouge** et clignote. (à effectuer pendant les 5 clignotements).

- Le voyant LED change dans l'ordre suivant.

Vert → orange → rouge (5 clignotements) → **orange (5 clignotements)** → vert (5 clignotements)  
→ vert/orange (5 clignotements) → rouge/orange (5 clignotements) → vert fixe

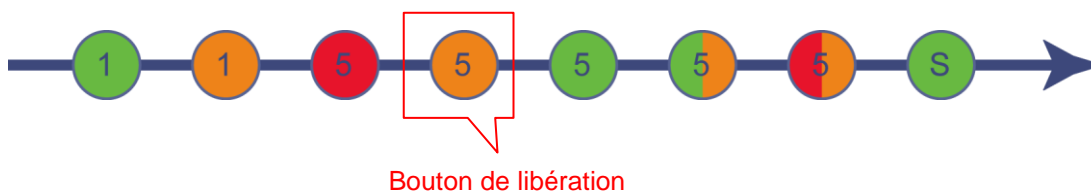

4. L'imprimante calibrera le capteur, mesurera la longueur d'étiquettes et imprimera les paramètres internes puis passera en mode vidage (dump).

**Remarque :**

Veillez sélectionner le capteur d'espacement ou le capteur de marque noire avec l'Outil de diagnostic ou par commande GAP (Espacement) ou BLINE avant de calibrer le capteur.

Pour de plus amples informations concernant les commandes GAP et BLINE, veuillez vous référer au manuel de programmation TSPL2.

## ■ Test automatique

L'imprimante imprimera la configuration d'imprimante une fois le calibrage du capteur d'espacement/de marque noire effectué. L'impression du test automatique est utile pour vérifier la présence d'éventuels points endommagés sur le composant thermique, les configurations d'imprimante et l'espace de la mémoire disponible.

Impression du test automatique	
<pre> ----- SYSTEM INFORMATION ----- MODEL: XXXXXX FIRMWARE: X.XX CHECKSUM: XXXXXXXX S/N: XXXXXXXXXXXX TCF: NO DATE: 1970/01/01 TIME: 00:04:18 NON-RESET: 110 m (TPH) RESET: 110 m (TPH) NON-RESET: 0 (CUT) RESET: 0 (CUT) ----- </pre>	<p>Nom du modèle</p> <p>Version microprogramme</p> <p>Somme de contrôle du microprogramme</p> <p>Numéro de série de l'imprimante</p> <p>Fichier de configuration</p> <p>Date système</p> <p>Heure système</p> <p>Distance imprimée (en mètres)</p> <p>Décompte de découpe</p>
<pre> ----- PRINTING SETTING ----- SPEED: 5 IPS DENSITY: 8.0 WIDTH: 4.00 INCH HEIGHT: 4.00 INCH GAP: 0.00 INCH INTENSION: 5 CODEPAGE: 850 COUNTRY: 001 ----- </pre>	<p>Vitesse d'impression (pouces/sec)</p> <p>Densité d'Impression</p> <p>Taille d'étiquette (pouces)</p> <p>Distance d'espacement (pouces)</p> <p>Force du capteur d'espacement/de marque noire</p> <p>Page de codes</p> <p>Code Pays</p>
<pre> ----- Z SETTING ----- DARKNESS: 16.0 SPEED: 4 IPS WIDTH: 4.00 INCH TILDE: 7EH (~)  CARET: 5EH (^) DELIMITER: 2CH (,) POWER UP: NO MOTION HEAD CLOSE: NO MOTION ----- </pre>	<p>Informations de configuration ZPL</p> <p>Densité d'Impression</p> <p>Vitesse d'impression (pouces/sec)</p> <p>Format des étiquettes</p> <p>Préfixe de contrôle</p> <p>Préfixe de format</p> <p>Préfixe de délimiteur</p> <p>Mouvement d'allumage de l'imprimante</p> <p>Mouvement de fermeture de la tête d'impression</p> <p><b>Remarque :</b> <b>ZPL pour langage Zebra®.</b></p>
<pre> ----- RS232 SETTING ----- BAUD: 9600 PARITY: NONE DATA BIT: 8 STOP BIT: 1 ----- </pre>	<p>Configuration du port série RS232</p>

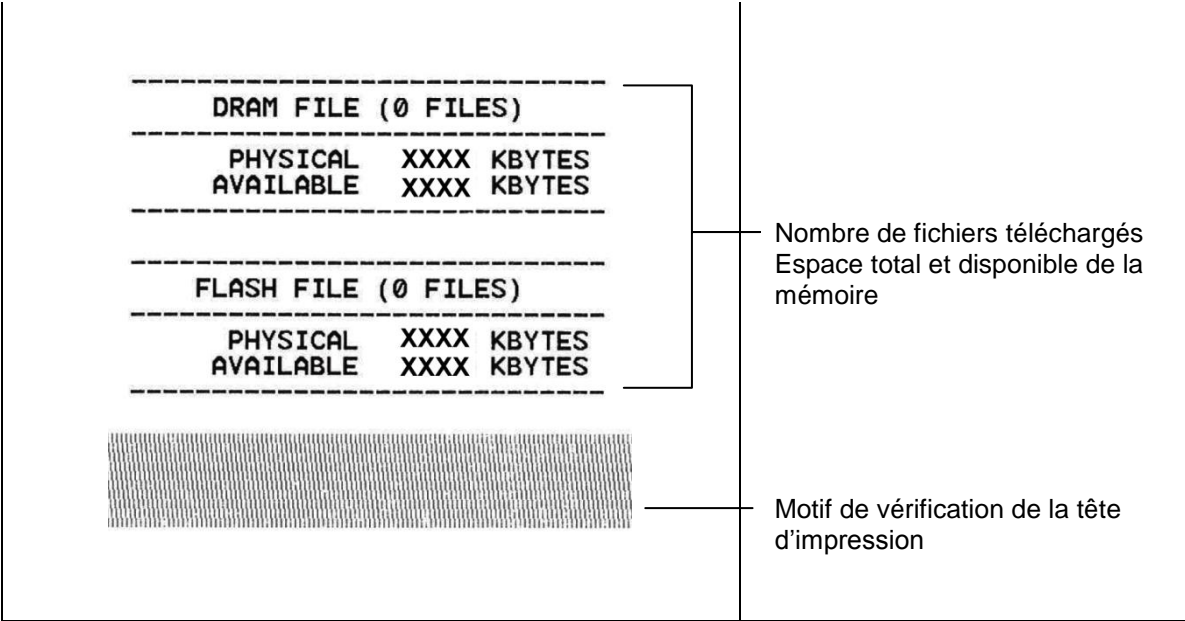

## ■ Mode Vidage (Dump)

L'imprimante passera en mode vidage (dump) après avoir imprimé la configuration d'imprimante. En mode vidage (dump) tous les caractères seront imprimés dans 2 colonnes comme illustré ci-dessous. Les caractères du côté gauche sont reçus depuis votre système et les données du côté droit présentent les valeurs hexadécimales qui correspondent aux caractères. Ceci permet aux utilisateurs ou aux ingénieurs de vérifier et de déboguer les problèmes.

	SPEED 2.0	53 50 45 45 44	20 32 2E 30 0D	
	DENSITY 8	0A 44 45 4E 53	49 54 59 20 38	
	SET PEEL	0D 0A 53 45 54	20 50 45 45 4C	
	OFF DIRE	20 4F 46 46 0D	0A 44 49 52 45	
	CTION 0 G	43 54 49 4F 4E	20 30 0D 0A 47	
	AP 3.00 mm	41 50 20 33 2E	30 30 20 6D 6D	
	.0.00 mm	2C 30 2E 30 30	20 6D 6D 0D 0A	
	REFERENCE	52 45 46 45 52	45 4E 43 45 20	
	0.0 SET C	30 2C 30 0D 0A	53 45 54 20 43	
Données ASCII →	UTTER OFF	55 54 54 45 52	20 4F 46 46 0D	← Données hexadécimales
	SIZE 100.	0A 53 49 5A 45	20 31 30 30 2E	
	02 mm.65.0	30 32 20 6D 6D	2C 36 35 2E 30	
	4 mm CLS	34 20 6D 6D 0D	0A 43 4C 53 0D	
	BARCODE 1	0A 42 41 52 43	4F 44 45 20 31	
	44.149."39	34 34 2C 31 34	39 2C 22 33 39	
	".120.1.0.	22 2C 31 32 30	2C 31 2C 30 2C	
	2.6."57114	32 2C 36 2C 22	35 37 31 31 34	
	38T* PRIN	33 38 54 22 0D	0A 50 52 49 4E	
	T 1.1 SPE	54 20 31 2C 31	0D 0A 53 50 45	
	ED 2.0 DE	45 44 20 32 2E	30 0D 0A 44 45	
	NSITY 8 S	4E 53 49 54 59	20 38 0D 0A 53	
	ET PEEL OF	45 54 20 50 45	45 4C 20 4F 46	
	F DIRECTI	46 0D 0A 44 49	52 45 43 54 49	
	ON 0 GAP	4F 4E 20 30 0D	0A 47 41 50 20	
	3.00 mm.0.	33 2E 30 30 20	6D 6D 2C 30 2E	
	00 mm REF	30 30 20 6D 6D	0D 0A 52 45 46	
	ERENCE 0.0	45 52 45 4E 43	45 20 30 2C 30	
	SET CUTT	0D 0A 53 45 54	20 43 55 54 54	
	ER OFF SI	45 52 20 4F 46	46 0D 0A 53 49	
	ZE 100.02	5A 45 20 31 30	30 2E 30 32 20	
	mm.65.04 m	6D 6D 2C 36 35	2E 30 34 20 6D	
	m CLS BA	6D 0D 0A 43 4C	53 0D 0A 42 41	
	RCODE 144.	52 43 4F 44 45	20 31 34 34 2C	
	149."39".1	31 34 39 2C 22	33 39 22 2C 31	
	20.1.0.2.6	32 30 2C 31 2C	30 2C 32 2C 36	
	".5711438T	2C 22 35 37 31	31 34 33 38 54	
	* PRINT 1	22 0D 0A 50 52	49 4E 54 20 31	
	.1	2C 31 0D 0A		

Remarque :

1. Le mode Vidage requiert un papier avec une largeur de 4".
2. Coupez et rallumez l'alimentation pour réinitialiser l'imprimante pour une impression normale.

## 5.3 Initialisation de l'imprimante

L'initialisation de l'imprimante est utilisée pour effacer la mémoire DRAM et réinitialiser les paramètres de l'imprimante aux valeurs par défaut. La seule exception est la sensibilité du ruban qui ne sera pas restaurée au paramètre par défaut.

L'initialisation de l'imprimante est activée par les procédures ci-dessous.

1. Coupez l'alimentation.
2. Maintenez appuyé le bouton puis allumez l'imprimante.
3. Relâchez le bouton lorsque le voyant LED devient **vert** après 5 clignotements oranges. (à effectuer pendant les 5 clignotements).

- La LED change comme suit :

Vert → orange → rouge (5 clignotements) → orange (5 clignotements) → **vert (5 clignotements)** → vert/orange (5 clignotements) → rouge/orange (5 clignotements) → vert fixe

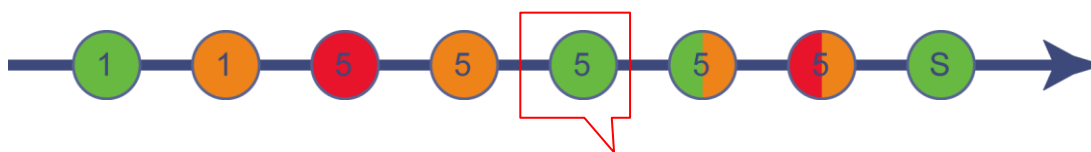

Bouton de libération

La configuration de l'imprimante sera restaurée aux valeurs par défaut comme illustré ci-dessous après l'initialisation.

Paramètre	Paramètres par défaut
Vitesse	127 mm/sec (5 ips) (203DPI) 76 mm/sec (3 ips) (300DPI)
Densité	8
Largeur d'étiquette	4" (101,5 mm)
Hauteur d'étiquette	4" (101,5 mm)
Type de capteur	Capteur d'espacement
Réglage d'espacement	0,12" (3,0 mm)
Sens d'impression	0
Point de référence	0,0 (angle supérieur gauche)
Offset (Décalage)	0
Mode Déchirement	Allumé
Mode Pré-décollage	Éteint
Mode Découpage (Cutter Mode)	Éteint
Paramètres du port série	9600 bps, pas de parité, 8 bits de données, 1 bit d'arrêt
Page de codes	850
Code Pays	001
Effacement de mémoire Flash	Non
Adresse IP	DHCP

## 5.4 Régler le capteur de marque noire comme capteur de consommable et calibrer le capteur de marque noire

Veillez suivre les étapes ci-dessous.

1. Coupez l'alimentation.
2. Maintenez appuyé le bouton puis allumez l'imprimante.
3. Relâchez le bouton lorsque le voyant LED devient **vert/orange** après 5 clignotements verts. (à effectuer pendant les 5 clignotements verts/oranges).

- La LED change comme suit :

Vert → orange → rouge (5 clignotements) → orange (5 clignotements) → vert (5 clignotements) → **vert/orange (5 clignotements)** → rouge/orange (5 clignotements) → vert fixe

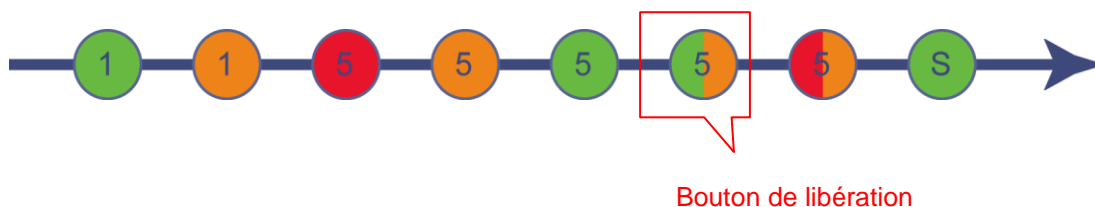



## 5.5 Régler le capteur d'espacement comme capteur de consommable et calibrer le capteur d'espacement

Veillez suivre les étapes ci-dessous.

1. Coupez l'alimentation.
2. Maintenez appuyé le bouton puis allumez l'imprimante.
3. Relâchez le bouton lorsque le témoin LED devient **rouge/orange** après 5 clignotements verts/oranges. (à effectuer pendant les 5 clignotements rouges/oranges).

- La LED change comme suit :

Vert → orange → rouge (5 clignotements) → orange (5 clignotements) → vert (5 clignotements)  
→vert/orange (5 clignotements) → **rouge/orange (5 clignotements)** → vert fixe

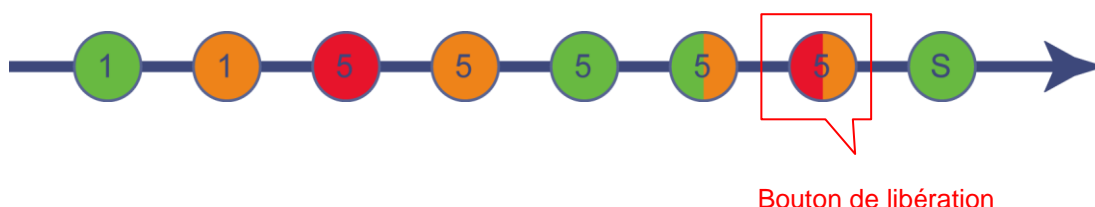

## 5.6 Ignorer AUTO.BAS

Le langage de programmation TSPL2 permet à l'utilisateur de télécharger un fichier exécutable automatique dans la mémoire flash. L'imprimante exécutera immédiatement le programme AUTO.BAS dès que l'imprimante sera allumée. Le programme AUTO.BAS peut être interrompu sans lancer de programme grâce à l'utilitaire de mise en marche.

Veillez suivre les étapes ci-dessous pour ignorer un programme AUTO.BAS.

1. Coupez l'alimentation de l'imprimante.
2. Appuyez sur le bouton AVANCER puis allumez l'imprimante.
3. Relâchez le bouton AVANCER lorsque le témoin LED devient **vert fixe**.

- La LED change comme suit :

Vert → orange → rouge (5 clignotements) → orange (5 clignotements) → vert (5 clignotements) → vert/orange (5 clignotements) → rouge/orange (5 clignotements) → **vert fixe**



Bouton de libération

4. L'imprimante n'exécutera pas le programme AUTO.BAS.

## 6. Fonctionnement du menu LCD

### 6.1 Entrer dans le menu

Appuyez sur le bouton « Menu » pour accéder au menu principal. Utilisez le bouton « Croix » pour sélectionner l'élément sur le menu principal. L'élément sélectionné devient rouge. Appuyez sur le bouton « Avancer » pour accéder à la liste des paramètres.

**Remarque :** Cette fonction de l'écran LCD est pour la série TC210/310.

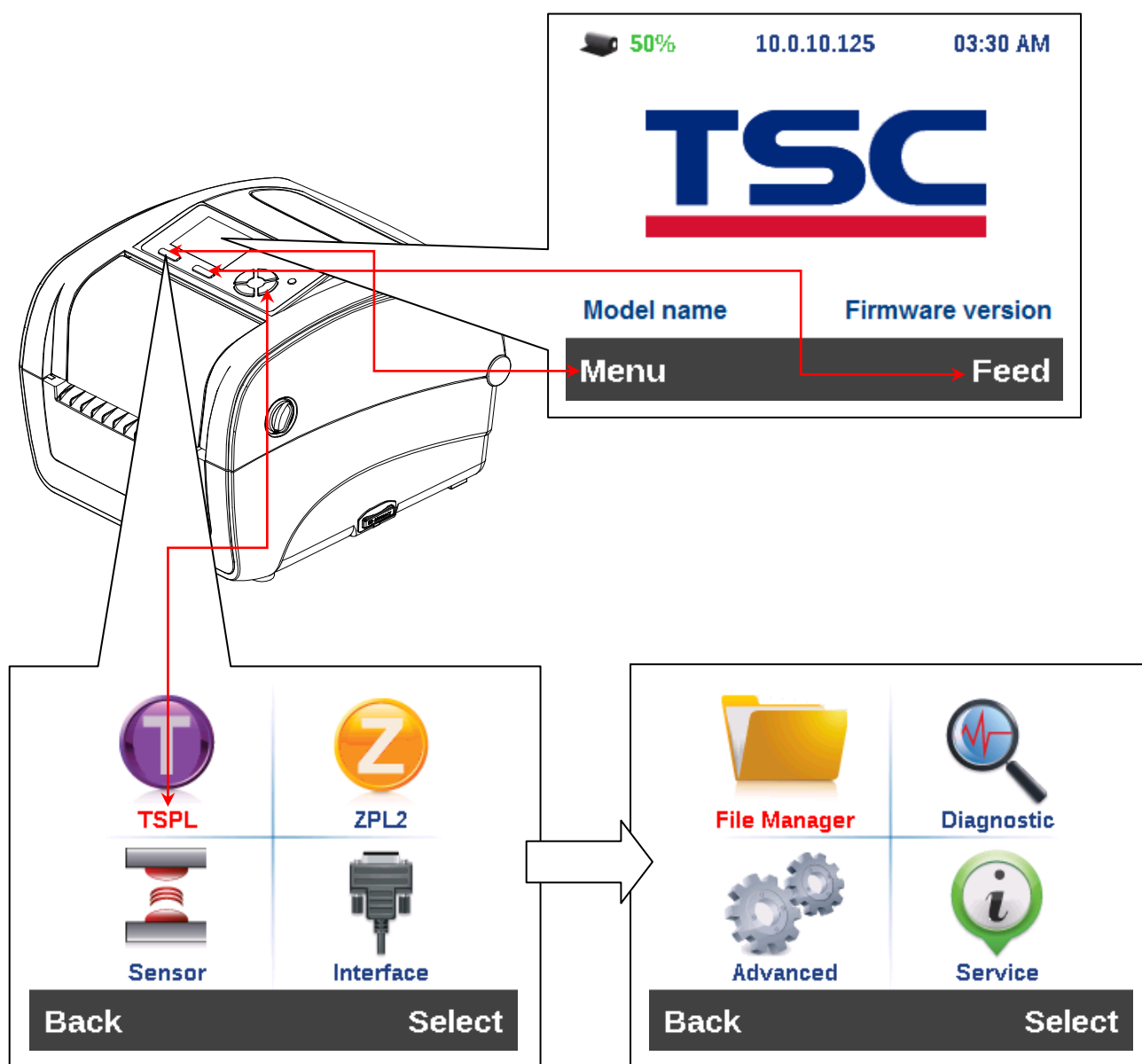

## 6.2 Vue d'ensemble du Main Menu (Menu principal)

Il existe 8 fonctions pour le menu principal. Vous pouvez facilement effectuer les réglages de l'imprimante sans vous connecter à l'ordinateur. Veuillez vous référer aux sections suivantes pour plus de détails.

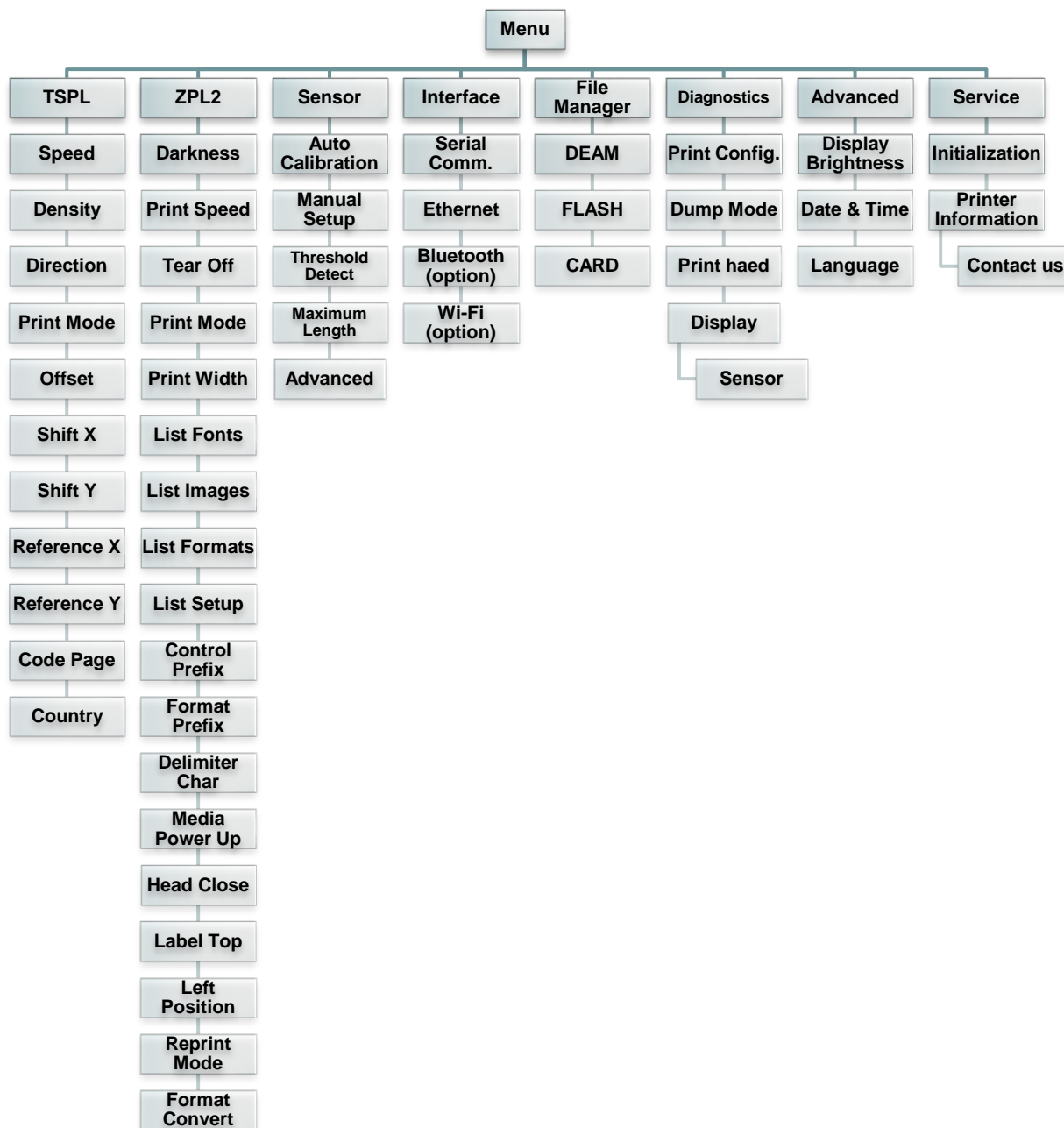

## 6.3 TSPL2

Cette catégorie « TSPL2 » peut définir les paramètres de l'imprimante pour TSPL2.

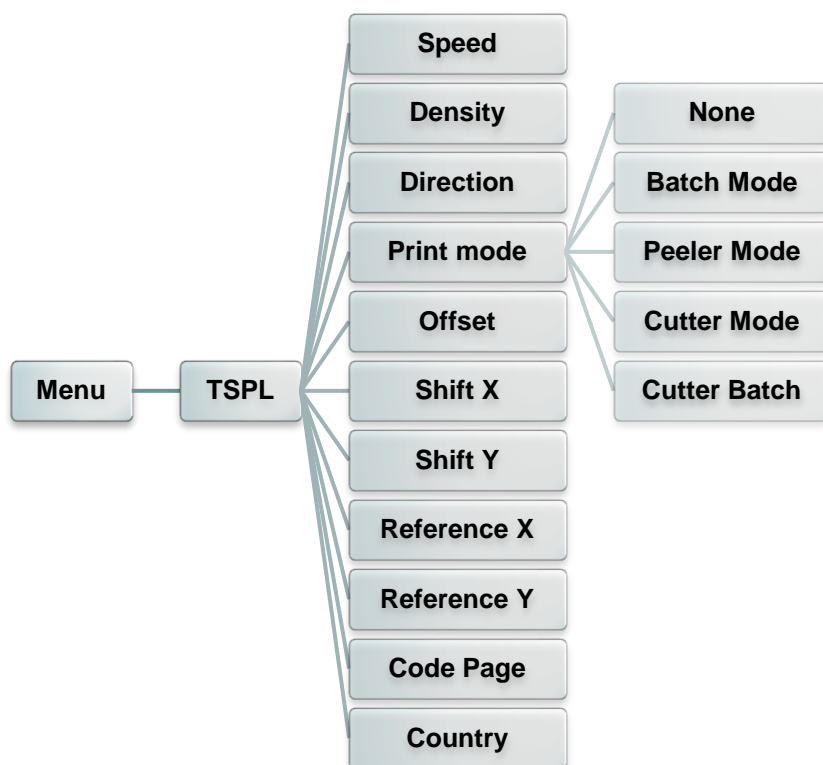

Élément	Description	Défaut						
<b>Speed (Vitesse)</b>	Utilisez cet élément pour configurer la vitesse d'impression.	<b>N/A</b>						
<b>Density (Densité)</b>	Utilisez cette option pour configurer la densité d'impression. Les paramètres disponibles s'échelonnent de 0 à 15. Chaque incrément correspond à 1 niveau. Vous pouvez avoir besoin de régler la densité en fonction des consommables utilisés.	<b>8</b>						
<b>Direction</b>	Le réglage de la direction est soit 1, soit 0. Utilisez cet élément pour configurer la direction d'impression. <div style="text-align: center; border: 1px solid black; padding: 5px; margin: 10px 0;"> <table style="width: 100%; border-collapse: collapse;"> <tr> <td style="width: 50%; text-align: center; border-bottom: 1px solid black;">DIRECTION 0</td> <td style="width: 5%; text-align: center; border-bottom: 1px solid black;">↓</td> <td style="width: 45%; text-align: center; border-bottom: 1px solid black;">DIRECTION 1</td> </tr> <tr> <td style="text-align: center; border: 1px solid black; padding: 10px;">Direction</td> <td style="text-align: center; vertical-align: middle; padding: 0 5px;"> <div style="border: 1px solid black; width: 10px; height: 10px; margin: 0 auto; display: flex; align-items: center; justify-content: center;"> <span style="writing-mode: vertical-rl; transform: rotate(180deg); font-size: 8px;">FLUX</span> </div> </td> <td style="text-align: center; border: 1px solid black; padding: 10px;">Direction</td> </tr> </table> </div>	DIRECTION 0	↓	DIRECTION 1	Direction	<div style="border: 1px solid black; width: 10px; height: 10px; margin: 0 auto; display: flex; align-items: center; justify-content: center;"> <span style="writing-mode: vertical-rl; transform: rotate(180deg); font-size: 8px;">FLUX</span> </div>	Direction	<b>0</b>
DIRECTION 0	↓	DIRECTION 1						
Direction	<div style="border: 1px solid black; width: 10px; height: 10px; margin: 0 auto; display: flex; align-items: center; justify-content: center;"> <span style="writing-mode: vertical-rl; transform: rotate(180deg); font-size: 8px;">FLUX</span> </div>	Direction						
<b>Print mode (Mode d'impression)</b>	Cet élément est utilisé pour définir le mode d'impression. Il existe 5 modes, comme suit, <table border="1" style="width: 100%; border-collapse: collapse; margin-top: 10px;"> <thead> <tr> <th style="width: 20%;">Mode d'impression</th> <th>Description</th> </tr> </thead> <tbody> <tr> <td>Aucun</td> <td>Le bord avant de la prochaine étiquette est aligné avec l'emplacement de la ligne d'impression de la tête d'impression. (Mode Déchirement)</td> </tr> <tr> <td>Mode Batch</td> <td>Une fois l'image imprimée complètement, l'espacement/la marque noire sera placé à l'emplacement de la plaque de déchirement pour faciliter le découpage.</td> </tr> </tbody> </table>	Mode d'impression	Description	Aucun	Le bord avant de la prochaine étiquette est aligné avec l'emplacement de la ligne d'impression de la tête d'impression. (Mode Déchirement)	Mode Batch	Une fois l'image imprimée complètement, l'espacement/la marque noire sera placé à l'emplacement de la plaque de déchirement pour faciliter le découpage.	<b>Mode Batch</b>
Mode d'impression	Description							
Aucun	Le bord avant de la prochaine étiquette est aligné avec l'emplacement de la ligne d'impression de la tête d'impression. (Mode Déchirement)							
Mode Batch	Une fois l'image imprimée complètement, l'espacement/la marque noire sera placé à l'emplacement de la plaque de déchirement pour faciliter le découpage.							

	Mode Prédécollage	Active le mode prédécollage.	
	Mode Découpage (Cutter Mode)	Active le mode découpage des étiquettes.	
	Cutter Batch (Découpage Batch)	Coupe l'étiquette à la fin de la tâche d'impression.	
<b>Offset (Décalage)</b>	Cet élément est utilisé pour ajuster avec précision l'emplacement d'arrêt des consommables. Les paramètres disponibles vont de « + » à « - » ou « 0 » à « 9 ».		<b>+000</b>
<b>Shift X (Déplacement X)</b>	Cet élément est utilisé pour régler finement la position d'impression. Les paramètres disponibles vont de « + » à « - » ou « 0 » à « 9 ».		<b>+000</b>
<b>Shift Y (Déplacement Y)</b>			<b>+000</b>
<b>Reference X (Référence X)</b>	Cet élément est utilisé pour régler horizontalement et verticalement l'origine du système de coordonnées de l'imprimante. L'échelle de valeurs va de 0 à 9.		<b>000</b>
<b>Reference Y (Référence Y)</b>			<b>000</b>
<b>Code page (Page de codes)</b>	Utilisez cet élément pour régler la page codes de l'ensemble de caractères internationaux.		<b>850</b>
<b>Country (Pays)</b>	Utilisez cette option pour ajuster le code pays.		<b>001</b>

**Remarque :** *Si l'impression s'effectue depuis le pilote/logiciel joint, le pilote/logiciel va envoyer la commande, et écraser le réglage effectué depuis le panneau de configuration.*

## 6.4 ZPL2

Cette fonction « ZPL2 », peut définir les paramètres de l'imprimante pour ZPL2.

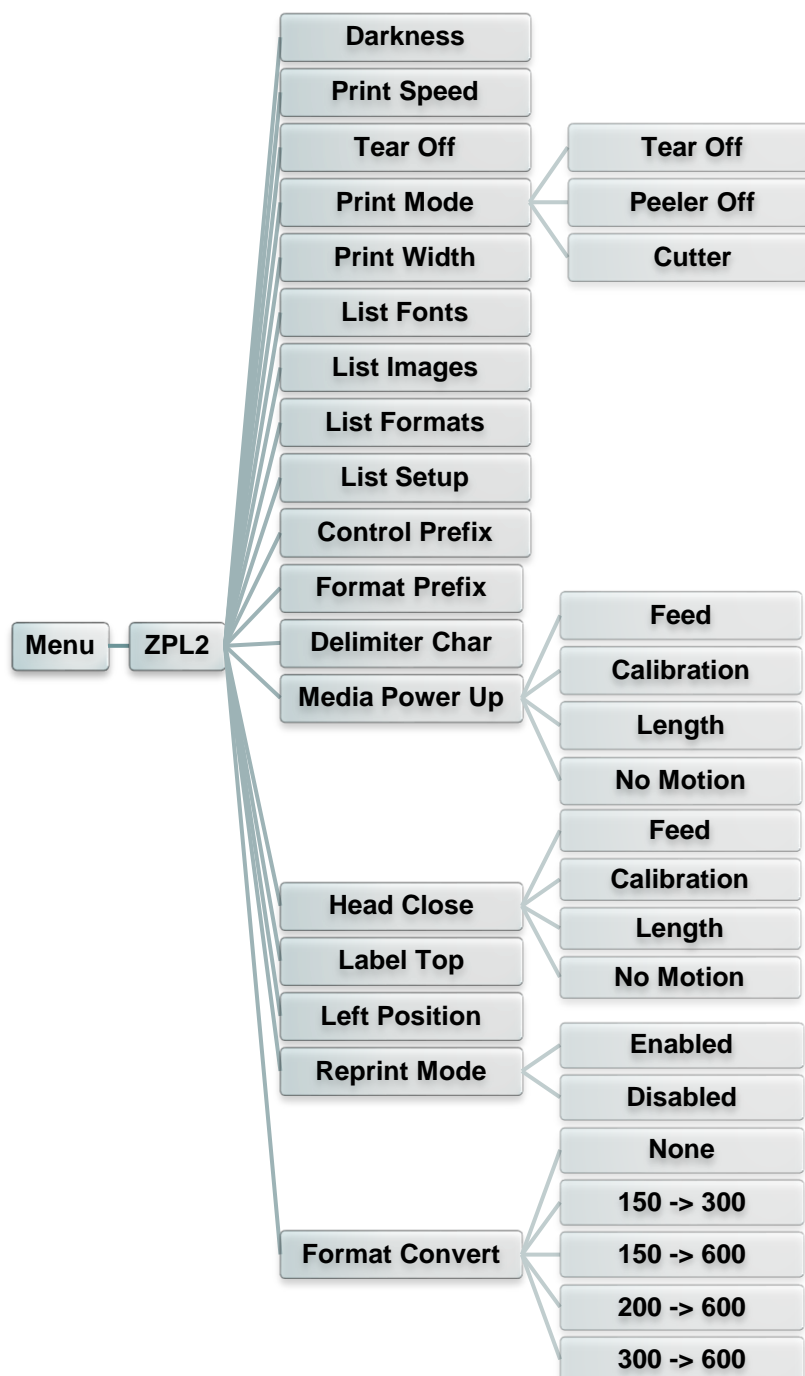

Élément	Description	Défaut
<b>Darkness (Densité)</b>	Utilisez cet élément pour configurer la densité d'impression. Les paramètres disponibles s'échelonnent de 0 à 30. Chaque incrément correspond à 1 niveau. Vous pouvez avoir besoin de régler la densité en fonction des consommables utilisés.	<b>16</b>
<b>Print Speed (Vitesse d'impression)</b>	Utilisez cet élément pour configurer la vitesse d'impression. Chaque incrément/décroissement correspond à 1 po/s. L'échelle va de 2 à 6.	<b>6 (203 dpi) 4 (300 dpi) 3 (600 dpi)</b>

<b>Tear Off (Déchirement)</b>	Cet élément est utilisé pour ajuster avec précision l'emplacement d'arrêt des consommables. Les paramètres disponibles vont de « + » à « - » ou « 0 » à « 9 ».	<b>+000</b>										
<b>Print mode (Mode d'impression)</b>	<p>Cet élément est utilisé pour définir le mode d'impression. Il existe 3 modes, comme suit,</p> <table border="1"> <thead> <tr> <th>Mode d'impression</th> <th>Description</th> </tr> </thead> <tbody> <tr> <td>Déchirement (Tear Off)</td> <td>Le bord avant de la prochaine étiquette est aligné avec l'emplacement de la ligne d'impression de la tête d'impression.</td> </tr> <tr> <td>Peeler Off (Prédécollage)</td> <td>Active le mode prédécollage.</td> </tr> <tr> <td>Cutter (Découpage)</td> <td>Active le mode découpage des étiquettes</td> </tr> </tbody> </table>	Mode d'impression	Description	Déchirement (Tear Off)	Le bord avant de la prochaine étiquette est aligné avec l'emplacement de la ligne d'impression de la tête d'impression.	Peeler Off (Prédécollage)	Active le mode prédécollage.	Cutter (Découpage)	Active le mode découpage des étiquettes	<b>Déchirement (Tear Off)</b>		
Mode d'impression	Description											
Déchirement (Tear Off)	Le bord avant de la prochaine étiquette est aligné avec l'emplacement de la ligne d'impression de la tête d'impression.											
Peeler Off (Prédécollage)	Active le mode prédécollage.											
Cutter (Découpage)	Active le mode découpage des étiquettes											
<b>Print Width (Largeur d'impression)</b>	Cet élément est utilisé pour définir la largeur d'impression. L'échelle de valeurs va de 0 à 9.	<b>N/A</b>										
<b>List Fonts (Liste de polices)</b>	Cette fonction est utilisée pour imprimer la liste des polices de caractère disponibles sur une étiquette. Les polices de caractère sont stockées dans la mémoire DRAM ou Flash de l'imprimante ou sur la carte mémoire en option.	<b>N/A</b>										
<b>List Images (Liste d'images)</b>	Cette fonction est utilisée pour imprimer la liste des images disponibles sur une étiquette. Les images sont stockées dans la mémoire DRAM ou Flash de l'imprimante ou sur la carte mémoire en option.	<b>N/A</b>										
<b>List Formats (Liste de formats)</b>	Cette fonction est utilisée pour imprimer la liste des formats disponibles sur une étiquette. Les formats sont stockés dans la mémoire DRAM ou Flash de l'imprimante ou sur la carte mémoire en option.	<b>N/A</b>										
<b>List Setup (Liste de configuration)</b>	Cette fonction est utilisée pour imprimer la configuration actuelle de l'imprimante sur une étiquette.	<b>N/A</b>										
<b>Control Prefix (Préfixe de contrôle)</b>	Cette fonction est utilisée pour définir le caractère de préfixe de contrôle.	<b>N/A</b>										
<b>Format Prefix (Préfixe de format)</b>	Cette fonction est utilisée pour définir le caractère de préfixe du format.	<b>N/A</b>										
<b>Delimiter Char (Caractère de délimitation)</b>	Cette fonction est utilisée pour définir le caractère de délimitation.	<b>N/A</b>										
<b>Media Power Up (Action du consommable lors de mise sous tension)</b>	<p>Cette option est utilisée pour définir l'action du consommable lorsque l'imprimante est mise sous tension.</p> <table border="1"> <thead> <tr> <th>Sélections</th> <th>Description</th> </tr> </thead> <tbody> <tr> <td>Avancer (Feed)</td> <td>L'imprimante avance d'une étiquette</td> </tr> <tr> <td>Calibrage (Calibration)</td> <td>L'imprimante va calibrer les niveaux des capteurs, déterminer la longueur et l'alimentation en étiquette.</td> </tr> <tr> <td>Longueur (Length)</td> <td>L'imprimante détermine la longueur et l'alimentation en étiquette.</td> </tr> <tr> <td>Aucun mouvement (No Motion)</td> <td>L'imprimante ne déplace pas le consommable</td> </tr> </tbody> </table>	Sélections	Description	Avancer (Feed)	L'imprimante avance d'une étiquette	Calibrage (Calibration)	L'imprimante va calibrer les niveaux des capteurs, déterminer la longueur et l'alimentation en étiquette.	Longueur (Length)	L'imprimante détermine la longueur et l'alimentation en étiquette.	Aucun mouvement (No Motion)	L'imprimante ne déplace pas le consommable	<b>Aucun mouvement (No Motion)</b>
Sélections	Description											
Avancer (Feed)	L'imprimante avance d'une étiquette											
Calibrage (Calibration)	L'imprimante va calibrer les niveaux des capteurs, déterminer la longueur et l'alimentation en étiquette.											
Longueur (Length)	L'imprimante détermine la longueur et l'alimentation en étiquette.											
Aucun mouvement (No Motion)	L'imprimante ne déplace pas le consommable											



<b>Head Close (Fermeture tête d'impression)</b>	Cette option est utilisée pour définir l'action du consommable lorsque la tête d'impression est fermée.	<b>Aucun mouvement (No Motion)</b>										
	<table border="1"> <thead> <tr> <th>Sélections</th> <th>Description</th> </tr> </thead> <tbody> <tr> <td>Avancer (Feed)</td> <td>L'imprimante avance d'une étiquette</td> </tr> <tr> <td>Calibrage (Calibration)</td> <td>L'imprimante va calibrer les niveaux des capteurs, déterminer la longueur et l'alimentation en étiquette.</td> </tr> <tr> <td>Longueur (Length)</td> <td>L'imprimante détermine la longueur et l'alimentation en étiquette.</td> </tr> <tr> <td>Aucun mouvement (No Motion)</td> <td>L'imprimante ne déplace pas le consommable</td> </tr> </tbody> </table>		Sélections	Description	Avancer (Feed)	L'imprimante avance d'une étiquette	Calibrage (Calibration)	L'imprimante va calibrer les niveaux des capteurs, déterminer la longueur et l'alimentation en étiquette.	Longueur (Length)	L'imprimante détermine la longueur et l'alimentation en étiquette.	Aucun mouvement (No Motion)	L'imprimante ne déplace pas le consommable
	Sélections		Description									
	Avancer (Feed)		L'imprimante avance d'une étiquette									
	Calibrage (Calibration)		L'imprimante va calibrer les niveaux des capteurs, déterminer la longueur et l'alimentation en étiquette.									
Longueur (Length)	L'imprimante détermine la longueur et l'alimentation en étiquette.											
Aucun mouvement (No Motion)	L'imprimante ne déplace pas le consommable											
<b>Label Top (Sommet de l'étiquette)</b>	Cette option est utilisée pour ajuster la position d'impression à la verticale de l'étiquette. La plage est de -120 à +120 points.	<b>0</b>										
<b>Left Position (Position gauche)</b>	Cette option est utilisée pour ajuster la position d'impression à l'horizontale de l'étiquette. La plage est de -9999 à +9999 points.	<b>+0000</b>										
<b>Reprint Mode (Mode nouvelle impression)</b>	Quand le mode nouvelle impression est activé, vous pouvez imprimer à nouveau la dernière étiquette imprimée en appuyant sur le bouton « HAUT » sur le panneau de commande de l'imprimante.	<b>Désactivé</b>										
<b>Format Convert (Conversion de format)</b>	Sélectionne le facteur d'échelle bitmap. Le premier nombre est la valeur de points par pouce (dpi) d'origine ; le deuxième est le dpi auquel vous souhaitez la mise à l'échelle.	<b>Aucun</b>										

**Remarque : Si l'impression s'effectue depuis le pilote/logiciel joint, le pilote/logiciel va envoyer la commande, et écraser le réglage effectué depuis le panneau de configuration.**

## 6.5 Capteur

Cette fonction est utilisée pour calibrer le capteur sélectionné. Nous vous recommandons de calibrer le capteur avant d'imprimer lorsque vous changez de consommable.

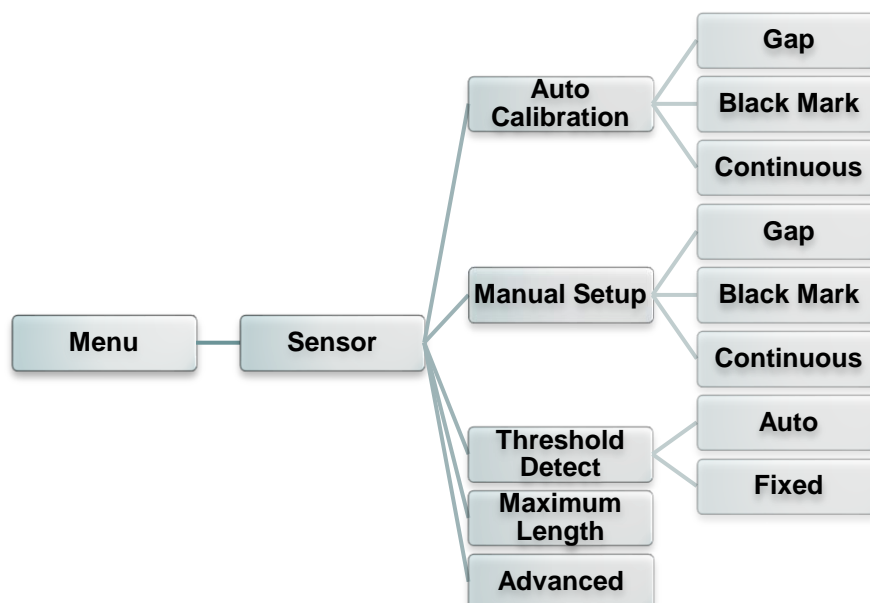

Élément	Description	Défaut
<b>Auto Calibration (Calibrage auto.)</b>	L'imprimante avancera de 2 ou 3 étiquettes d'espacement pour calibrer automatiquement la sensibilité du capteur.	N/A
<b>Manual Setup (Réglage manuel)</b>	Si le mode « Calibrage automatique » est impossible en raison du type de consommable, il faut utiliser la fonction « Configuration manuelle » et calibrer la sensibilité du capteur.	N/A
<b>Threshold Detect (Détection de seuil)</b>	Cette option est utilisée pour régler la sensibilité du capteur sur fixe ou automatique.	Auto
<b>Maximum Length (Longueur maximale)</b>	Cette option est utilisée pour définir la longueur maximale pour le calibrage des étiquettes.	254mm
<b>Advanced (Avancé)</b>	Cette fonction permet de régler la longueur minimale du papier et la longueur maximale d'espacement/de bline pour calibrer automatiquement la sensibilité du capteur.	OFF

## 6.6 Interface

Cette option est utilisée pour définir les paramètres d'interface de l'imprimante.

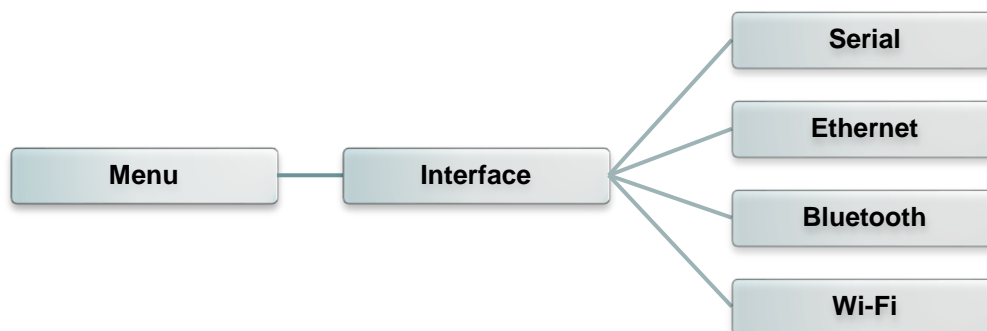

### 6.6.1 Serial Comm. (Comm. Série)

Cette option est utilisée pour définir les paramètres RS-232 de l'imprimante.

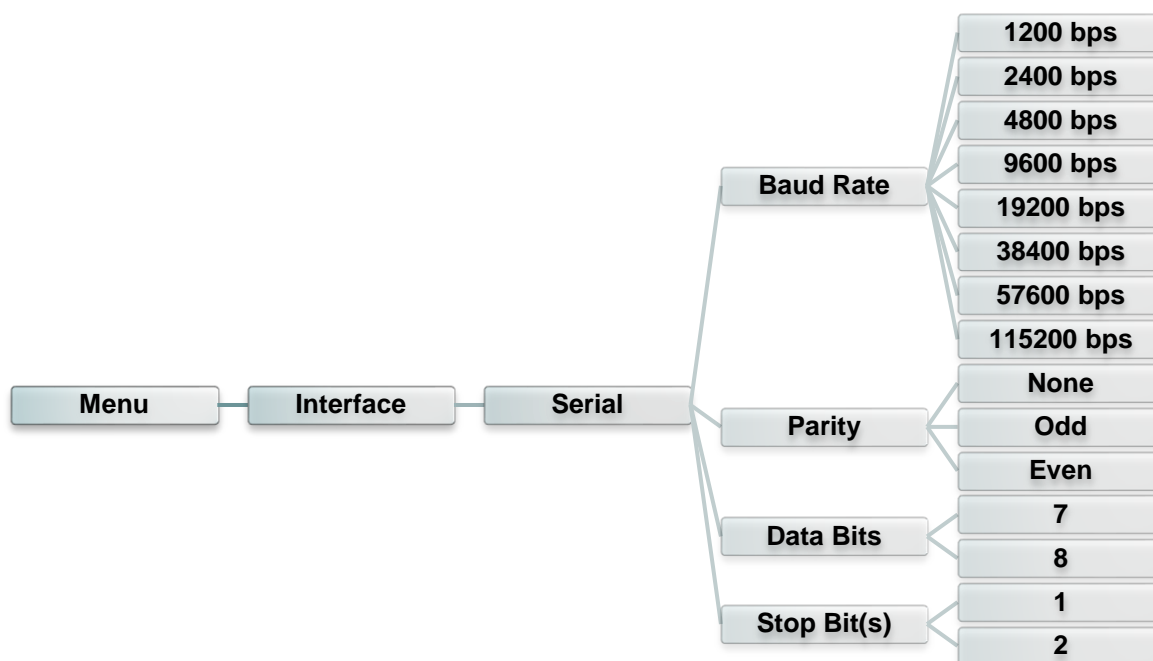

Élément	Description	Défaut
<b>Baud Rate (Vitesse de transmission)</b>	Cet élément est utilisé pour définir le débit RS-232.	<b>9600</b>
<b>Parity (Parité)</b>	Cet élément est utilisé pour définir la parité de la connexion RS-232.	<b>Aucun</b>
<b>Data Bits (Bits de données)</b>	Cet élément est utilisé pour définir les bits de données RS-232.	<b>8</b>
<b>Stop Bit(s) (Bit(s) d'arrêt)</b>	Cette option est utilisée pour définir les bits d'arrêt de la connexion RS-232.	<b>1</b>

## 6.6.2 Ethernet

Utilisez ce menu pour paramétrer la configuration Ethernet interne, vérifier le statut du module Ethernet de l'imprimante et réinitialiser le module Ethernet.

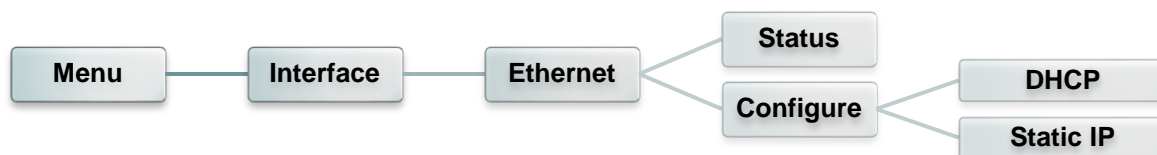

Élément	Description	Défaut
<b>Status (État)</b>	Utilisez ce menu pour contrôler l'état de l'adresse IP et de l'adresse MAC dans les paramètres Ethernet.	<b>N/A</b>
<b>DHCP</b>	Cet élément est utilisé pour activer ou désactiver le protocole réseau DHCP (Dynamic Host Configuration Protocol).	<b>N/A</b>
<b>Static IP (IP statique)</b>	Utilisez ce menu pour paramétrer l'adresse IP, le masque de sous-réseau et la passerelle de l'imprimante.	<b>ON</b>

### 6.6.3 Bluetooth

Cette option est utilisée pour définir les paramètres Bluetooth de l'imprimante.

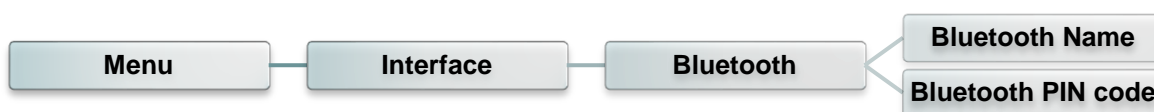

Élément	Description	Défaut
<b>Bluetooth Name (Nom Bluetooth)</b>	Cette option est utilisée pour définir le nom local pour Bluetooth.	<b>BT-SPP</b>
<b>Bluetooth PIN Code (Code PIN Bluetooth)</b>	Cette option est utilisée pour définir le code PIN pour Bluetooth.	<b>0000</b>

### 6.6.4 Wi-Fi

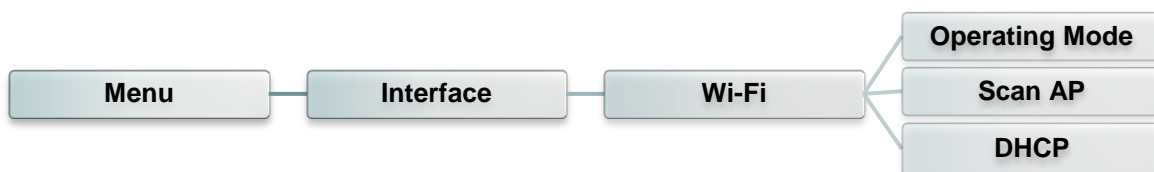

Élément	Description	Défaut
<b>Operating (Fonctionnement)</b>	Cet élément est utilisé pour définir le mode de fonctionnement des réseaux locaux sans fil pour connecter des appareils à des réseaux.  <b>Remarque :</b> Le mode Infrastructure requiert l'utilisation d'un point d'accès pour que les communications fonctionnent. Le mode ad-hoc implique la connexion directe d'un ordinateur à un autre.	<b>Infrastructure</b>
<b>Scan AP (Rechercher point d'accès)</b>	Cet élément est utilisé pour rechercher le point d'accès	<b>N/A</b>
<b>DHCP</b>	Cet élément est utilisé pour activer ou désactiver le protocole réseau DHCP (Dynamic Host Configuration Protocol).	<b>ON</b>

## 6.7 File Manager

Cette fonction est utilisée pour vérifier la quantité de mémoire imprimante disponible et pour consulter la liste des fichiers.

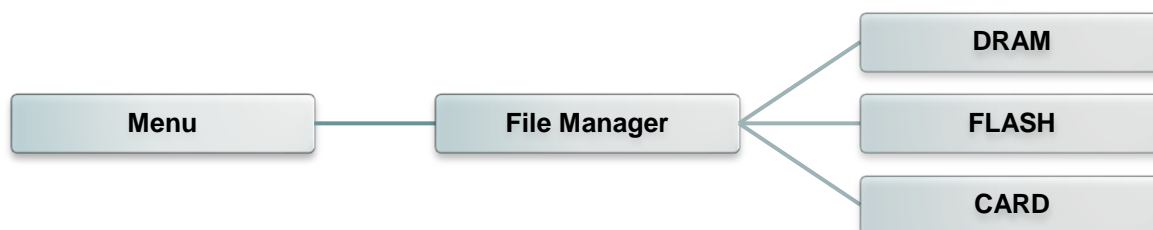

Élément	Description
<b>DRAM</b>	Utilisez ce menu pour afficher, supprimer et exécuter les fichiers (.BAS) sauvegardés dans la mémoire DRAM de l'imprimante.
<b>FLASH</b>	Utilisez ce menu pour afficher, supprimer et exécuter les fichiers (.BAS) sauvegardés dans la mémoire Flash de l'imprimante.
<b>CARD (CARTE)</b>	Utilisez ce menu pour afficher, supprimer et exécuter les fichiers (.BAS) sauvegardés dans la mémoire de la carte de l'imprimante.

## 6.8 Diagnostics

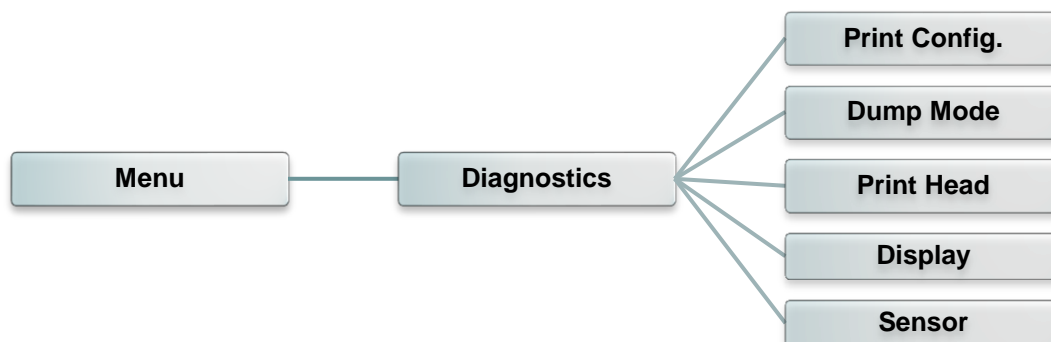

### 6.8.1 Config. Impr.

Cette fonction est utilisée pour imprimer la configuration actuelle de l'imprimante sur une étiquette. Sur l'impression de la configuration se trouve un motif test de la tête d'impression, très utile pour contrôler l'absence de point endommagé au niveau du composant thermique de la tête d'impression.

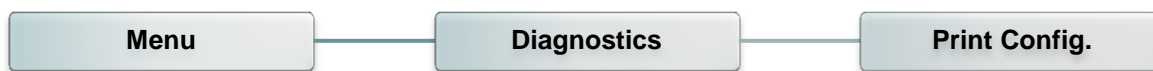

Impression du test automatique	
-----	
SYSTEM INFORMATION	
-----	
MODEL : xxxxxx	Nom du modèle
FIRMWARE : x.xx	Version microprogramme
CHECKSUM : xxxxxxxx	Somme de contrôle du microprogramme
S/N : xxxxxxxxxxxx	Numéro de série de l'imprimante
TCF : NO	Fichier de configuration TSC
DATE : 1970/01/01	Date système
TIME : 00:04:18	Heure système
NON-RESET : 110 m (TPH)	Distance imprimée (en mètres)
RESET : 110 m (TPH)	
NON-RESET : 0 (CUT)	Décompte de découpe
RESET : 0 (CUT)	
-----	

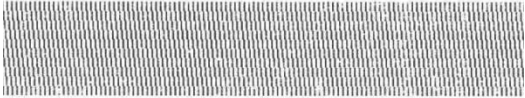
<pre> ----- PRINTING SETTING ----- SPEED: 5 IPS DENSITY: 8.0 WIDTH: 4.00 INCH HEIGHT: 4.00 INCH GAP: 0.00 INCH INTENSION: 5 CODEPAGE: 850 COUNTRY: 001 ----- </pre>	<p>Vitesse d'impression (pouces/sec)  Densité d'Impression  Taille d'étiquette (pouces)  Distance d'espacement (pouces)  Force du capteur d'espacement/de marque noire  Page de codes  Code Pays</p>
<pre> ----- Z SETTING ----- DARKNESS: 16.0 SPEED: 4 IPS WIDTH: 4.00 INCH TILDE: 7EH (~)  CARET: 5EH (^) DELIMITER: 2CH (,) POWER UP: NO MOTION HEAD CLOSE: NO MOTION ----- </pre>	<p>Informations de configuration ZPL  Densité d'Impression  Vitesse d'impression (pouces/sec)  Format des étiquettes  Préfixe de contrôle  Préfixe de format  Préfixe de délimiteur  Mouvement d'allumage de l'imprimante  Mouvement de fermeture de la tête d'impression</p>
<pre> ----- RS232 SETTING ----- BAUD: 9600 PARITY: NONE DATA BIT: 8 STOP BIT: 1 ----- </pre>	<p>Configuration du port série RS232</p>
<pre> ----- DRAM FILE (0 FILES) ----- PHYSICAL XXXX KBYTES AVAILABLE XXXX KBYTES ----- </pre>	<p rowspan="2">Nombre de fichiers téléchargés  Espace total et disponible de la mémoire</p>
<pre> ----- FLASH FILE (0 FILES) ----- PHYSICAL XXXX KBYTES AVAILABLE XXXX KBYTES ----- </pre>	
	<p>Motif de vérification de la tête d'impression</p>

**Remarque :**  
*La vérification de point endommagé requiert l'utilisation d'un papier de largeur 4" (10,16 cm).*

**6.8.2 Mode Dump (Vidage)**



Capture les données provenant des ports de communication et les imprime sur l'imprimante. En mode vidage (dump) tous les caractères seront imprimés dans 2 colonnes. Les caractères du côté gauche sont reçus depuis votre système et les données du côté droit présentent les valeurs hexadécimales qui correspondent aux caractères. Ceci permet aux utilisateurs ou aux ingénieurs de vérifier et de déboguer les problèmes.



```

DOWNLOA 0D 0A 44 4F 57 4E 4C 4F 4I
D „TEST2. 44 20 22 54 45 53 54 32 2E
DAT“,5,CL 44 41 54 22 2C 35 2C 43 4C
S DOWNLO 53 0D 0A 44 4F 57 4E 4C 4F
AD F,„TES 41 44 20 46 2C 22 54 45 53
T4.DAT“,5 54 34 2E 44 41 54 22 2C 35
,CLS DOW 2C 43 4C 53 0D 0A 44 4F 57
NLOAD „TE 4E 4C 4F 41 44 20 22 54 45
ST2.DAT“, 53 54 32 2E 44 41 54 22 2C
5,CLS DO 35 2C 43 4C 53 0D 0A 44 4F
WNLOAD F, 57 4E 4C 4F 41 44 20 46 2C
„TEST4.DA 22 54 45 53 54 34 2E 44 41
T“,5,CLS 54 22 2C 35 2C 43 4C 53 0D
DOWNLOAD 0A 44 4F 57 4E 4C 4F 41 44
„TEST2.D 20 22 54 45 53 54 32 2E 44
AT“,5,CLS 41 54 22 2C 35 2C 43 4C 53
DOWNLOA 0D 0A 44 4F 57 4E 4C 4F 4I
D F,„TEST 44 20 46 2C 22 54 45 53 54
4.DAT“,5, 34 2E 44 41 54 22 2C 35 2C
CLS 43 4C 53 0D 0A
  
```

Données ASCII

Données hexadécimales correspondant à la colonne gauche des données ASCII

**Remarque :**  
 Le mode Vidage requiert un papier avec une largeur de 4".

### 6.8.3 Tête d'impression

Cette fonction est utilisée pour vérifier la température, la résistance et les points endommagés de la tête d'impression.



### 6.8.4 Affichage

Cette fonction sert à vérifier l'état de couleur de l'écran LCD.



## 6.9 Avancé

Cette fonction est utilisée pour définir les paramètres de l'écran LCD de l'imprimante.



Élément	Description
<b>Display Brightness (Luminosité de l'affichage)</b>	Cette option est utilisée pour définir la luminosité de l'écran.
<b>Date &amp; Time (Date et heure)</b>	Cette option est utilisée pour définir la date et l'heure de l'écran.
<b>Language (Langue)</b>	Cette option est utilisée pour configurer la langue de l'écran.

## 6.10 Service

Cette fonction est utilisée pour restaurer les paramètres de l'imprimante à leur valeur par défaut et vérifier les informations de l'imprimante.



Élément	Description
<b>Initialization (Initialisation)</b>	Cette fonction est utilisée pour restaurer les paramètres de l'imprimante à leurs valeurs par défaut.
<b>Printer Information (Informations imprimante)</b>	Cette fonction sert à vérifier le numéro de série de l'imprimante, la distance imprimée (en mètres), les étiquettes imprimées (en unités) et le décompte de découpe.
<b>Contact Us (Nous contacter)</b>	Cette fonction sert à vérifier les informations pour contacter le service d'assistance technique.

## 7. Dépannage

Le guide suivant liste certains des problèmes les plus courants que les utilisateurs peuvent rencontrer lors de l'utilisation de l'imprimante code barres. Si l'imprimante ne fonctionne toujours pas après avoir effectué toutes les solutions suggérées, veuillez contacter le support technique de votre revendeur ou de votre distributeur pour obtenir de l'aide.

Problème	Cause possible	Procédure corrective
<b>Le voyant Marche/Arrêt ne s'allume pas.</b>	* Le cordon d'alimentation n'est pas bien branché.	* Branchez le cordon d'alimentation dans l'imprimante et dans la prise. * Allumez l'imprimante.
- L'outil de diagnostic indique l'état d'imprimante " <b>Tête ouverte</b> ". - L'écran à cristaux liquides indique " <b>Tête d'impression ouverte</b> ".	* La tête d'impression est ouverte.	* Veuillez refermer la tête d'impression.
- L'outil de diagnostic indique l'état d'imprimante " <b>Err. encodeur ruban</b> ". - L'écran à cristaux liquides indique " <b>Pas de ruban</b> ".	* Il n'y a plus de ruban. * Le ruban n'est pas correctement installé.	* Installez un nouveau rouleau de ruban. * Veuillez consulter les étapes de la section 3,3 pour réinstaller le film.
- L'outil de diagnostic indique l'état d'imprimante " <b>Plus de papier</b> ". - L'écran à cristaux liquides indique " <b>Plus de papier</b> ".	* Il n'y a plus d'étiquette. * Les étiquettes ne sont pas correctement installées * Le capteur d'espacement / de marque noire n'est pas calibré.	* Installez un nouveau rouleau d'étiquettes. * Veuillez consulter les étapes de la section 3,4 pour réinstaller le rouleau d'étiquettes. * Calibrez le capteur d'espacement / de marque noire.
- L'outil de diagnostic indique l'état d'imprimante " <b>Bourrage papier</b> ". - L'écran LCD indique " <b>Bourrage papier</b> ".	* Le capteur d'espacement / de marque noire n'est pas réglé correctement * Assurez-vous que la taille d'étiquette est correctement réglée. * Les étiquettes peuvent être coincées dans le mécanisme d'impression.	* Calibrez le capteur de consommable. * Réglez la taille de consommable correctement. * Retirez l'étiquette coincée dans le mécanisme d'impression.
- L'écran à cristaux liquides indique " <b>Prélever étiquette</b> ".	* La fonction de pré-décollage est activée.	* Si le module de pré-décollage est installé, veuillez ôter l'étiquette. * Si aucun module de pré-décollage n'est installé à l'avant de l'imprimante, veuillez mettre l'imprimante hors tension puis l'installer. * Contrôlez le branchement du connecteur.
<b>N'imprime pas</b>	* Vérifiez si le câble d'interface est bien connecté. * Vérifiez si l'appareil Bluetooth ou sans fil est bien connecté entre l'hôte et l'imprimante. * Le port spécifié dans le pilote de Windows est incorrect.	* Reconnectez le câble à l'interface ou utilisez un nouveau câble. * Si vous utilisez un câble série : - Remplacez le câble par une connexion broche à broche. - Contrôlez la configuration du débit. La valeur du débit par défaut de l'imprimante est de 9600,n,8,1. * Si vous utilisez un câble Ethernet : - Vérifiez si le témoin LED vert du connecteur RJ-45 Ethernet est allumé. - Vérifiez que le témoin LED orange du connecteur RJ-45 de l'Ethernet clignote.

		<ul style="list-style-type: none"> <li>- Vérifiez que l'imprimante obtienne l'adresse IP lorsqu'elle est en mode DHCP.</li> <li>- Vérifiez si l'adresse IP est correcte lorsque vous utilisez l'adresse IP statique.</li> <li>- Patientez quelques secondes et laissez s'établir la communication avec le serveur. Puis vérifiez à nouveau les données de l'adresse IP.</li> <li>* Veuillez réinitialiser les paramètres de l'appareil sans fil.</li> <li>* Sélectionnez le port correct de l'imprimante dans le pilote.</li> <li>* Le connecteur des fils couplés de la tête d'impression n'est pas bien branché à la tête d'impression. Mettez l'imprimante hors tension puis rebranchez le connecteur.</li> <li>* Vérifiez votre programme : il doit y avoir une commande PRINT (imprimer) à la fin du fichier, et CRLF à la fin de chaque ligne de commande.</li> </ul>
<b>Pas d'impression sur l'étiquette</b>	<ul style="list-style-type: none"> <li>* Les étiquettes ou le ruban ont été mal installés.</li> <li>* Le type de papier ou de ruban est incorrect.</li> </ul>	<ul style="list-style-type: none"> <li>* Suivez les instructions d'installation des consommables et du ruban.</li> <li>* Le ruban et le consommable ne sont pas compatibles.</li> <li>* Vérifiez le côté encré du ruban.</li> <li>* Le paramètre de densité d'impression est incorrect.</li> <li>* Nettoyez la tête d'impression.</li> </ul>
<b>Mauvaise qualité d'impression</b>	<ul style="list-style-type: none"> <li>* Le ruban et le consommable ne sont pas bien mis en place.</li> <li>* Vérifiez qu'il n'y a pas de dépôt de poussière ou d'adhésif sur la tête de lecture.</li> <li>* La densité d'impression n'est pas bien réglée.</li> <li>* L'élément de la tête d'impression est endommagé.</li> <li>* Le ruban et le consommable ne sont pas compatibles.</li> <li>* La pression de la tête d'impression n'est pas bien réglée.</li> </ul>	<ul style="list-style-type: none"> <li>* Rechargez les consommables.</li> <li>* Nettoyez la tête d'impression.</li> <li>* Nettoyez le rouleau entraîneur</li> <li>* Réglez la densité et la vitesse d'impression.</li> <li>* Exécutez l'autotest de l'imprimante et vérifiez le motif de test de la tête d'impression pour vérifier si des points manquent sur le motif</li> <li>* Remplacez le ruban ou le support d'étiquettes.</li> <li>* Le levier de dégagement ne verrouille pas correctement la tête d'impression.</li> </ul>
<b>La coupeuse ne fonctionne pas</b>	<ul style="list-style-type: none"> <li>* Le connecteur est mal branché.</li> <li>* Blocage au niveau de la coupeuse.</li> <li>* La carte de circuit imprimé de la coupeuse est endommagée.</li> </ul>	<ul style="list-style-type: none"> <li>* Branchez correctement le câble de connexion.</li> <li>* Enlevez l'étiquette.</li> <li>* Assurez-vous que l'épaisseur de l'étiquette est inférieure à 0,19 mm.</li> <li>* Changez la carte de circuit imprimé du pilote de découpage.</li> </ul>
<b>Impossible de télécharger le fichier en mémoire (FLASH / DRAM/CARD)</b>	<ul style="list-style-type: none"> <li>* L'espace mémoire est plein.</li> </ul>	<ul style="list-style-type: none"> <li>* Supprimez les fichiers non utilisés de la mémoire.</li> </ul>
<b>Utilisation impossible de la carte SD</b>	<ul style="list-style-type: none"> <li>* La carte SD est endommagée.</li> <li>* La carte SD n'est pas bien insérée.</li> </ul>	<ul style="list-style-type: none"> <li>* Utilisez une carte SD dont la capacité est prise en charge. Veuillez consulter la section 2.2.1</li> <li>* Réinsérez la carte SD.</li> </ul>
<b>Impression manquante du côté gauche ou droit de l'étiquette</b>	<ul style="list-style-type: none"> <li>* Mauvais réglage des dimensions de l'étiquette.</li> </ul>	<ul style="list-style-type: none"> <li>* Ajustez les dimensions de l'étiquette.</li> </ul>

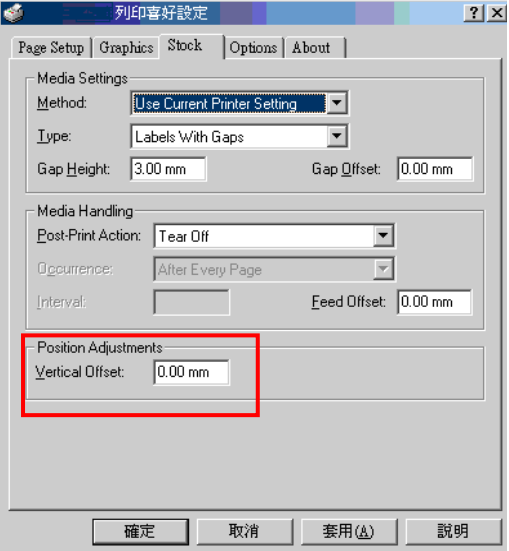
<b>Ligne grise sur étiquette vierge</b>	<ul style="list-style-type: none"> <li>* La tête d'impression est sale.</li> <li>* Le cylindre d'entraînement est sale.</li> </ul>	<ul style="list-style-type: none"> <li>* Nettoyez la tête d'impression.</li> <li>* Nettoyez le rouleau entraîneur</li> </ul>
<b>Impression irrégulière</b>	<ul style="list-style-type: none"> <li>* L'imprimante est en mode Dump Hex.</li> <li>* La configuration RS-232 est incorrecte.</li> </ul>	<ul style="list-style-type: none"> <li>* Coupez l'alimentation de l'imprimante puis remettez-la sous tension pour passer outre le mode Dump.</li> <li>* Réinitialisez les paramètres RS-232.</li> </ul>
<b>L'alimentation en étiquettes n'est pas stable (en biais) lors de l'impression</b>	<ul style="list-style-type: none"> <li>* Les guides du consommable ne touchent pas le bord du consommable.</li> </ul>	<ul style="list-style-type: none"> <li>* Si l'étiquette se déplace vers la droite, déplacez le guide vers la gauche.</li> <li>* Si l'étiquette se déplace vers la gauche, déplacez le guide vers la droite.</li> </ul>
<b>Des étiquettes sont ignorées lors de l'impression</b>	<ul style="list-style-type: none"> <li>* Les dimensions des étiquettes ont été mal spécifiées.</li> <li>* La sensibilité du capteur n'est pas bien réglée.</li> <li>* Le capteur de ruban est recouvert de poussière.</li> </ul>	<ul style="list-style-type: none"> <li>* Vérifiez le réglage des dimensions d'étiquettes.</li> <li>* Calibrez le capteur en utilisant les options espacement automatique ou espacement manuel.</li> <li>* Nettoyez le capteur de gap/marque noire en utilisant un jet d'air.</li> </ul>
<b>Problème de plis</b>	<ul style="list-style-type: none"> <li>* Mauvaise pression au niveau de la tête d'impression.</li> <li>* Mauvaise installation du ruban.</li> <li>* Mauvaise installation du consommable.</li> <li>* Mauvaise densité d'impression.</li> <li>* Mauvaise alimentation du consommable.</li> </ul>	<ul style="list-style-type: none"> <li>* Réglez une densité adéquate de façon à obtenir une bonne qualité d'impression.</li> <li>* Assurez-vous que les guides des étiquettes touchent le bord du guide du consommable.</li> </ul>
<b>L'heure RTC n'est pas correcte après le redémarrage de l'imprimante</b>	<ul style="list-style-type: none"> <li>* La batterie est vide.</li> </ul>	<ul style="list-style-type: none"> <li>* Vérifiez la présence d'une batterie au niveau de la carte mère.</li> </ul>
<b>La position d'impression des petites étiquettes est incorrecte</b>	<ul style="list-style-type: none"> <li>* La sensibilité du capteur de consommable n'est pas bien réglée.</li> <li>* Les dimensions des étiquettes sont incorrectes.</li> <li>* Le paramètre Déplacement Y est incorrect.</li> <li>* Le réglage du décalage vertical dans le pilote est incorrect.</li> </ul>	<ul style="list-style-type: none"> <li>* Calibrez à nouveau la sensibilité du capteur.</li> <li>* Configurez les bonnes dimensions des étiquettes et de l'espacement.</li> <li>* Utilisez l'outil de diagnostic pour régler finement le paramètre de Décalage Y.</li> <li>* Si vous utilisez le logiciel BarTender, ajustez le décalage vertical depuis le pilote.</li> </ul> 

## 8. Entretien

Cette section présente les outils et les méthodes de nettoyage pour entretenir votre imprimante.

1. Veuillez utiliser l'un des éléments suivants pour nettoyer l'imprimante.

- Coton-tige
- Chiffon sans peluche
- Aspirateur / brosse à jet d'air
- Éthanol ou isopropyl pur

2. La procédure de nettoyage est décrite ci-dessous,

Éléments de l'imprimante	Méthode	Intervalle
<b>Tête d'impression</b>	1. Toujours éteindre l'imprimante avant de nettoyer la tête d'impression. 2. Laisser la tête d'impression se refroidir au minimum une minute. 3. Utilisez un coton-tige et de l'éthanol ou de l'isopropyl pur pour nettoyer la surface de la tête d'impression.	Nettoyez la tête d'impression lorsque vous remplacez le rouleau d'étiquette.
<b>Rouleau entraîneur</b>	1. Coupez l'alimentation. 2. Faites tourner le rouleau entraîneur et rincez-le abondamment à l'eau.	Nettoyez le cylindre d'entraînement lorsque vous remplacez le rouleau d'étiquette
<b>Plaque de prédécollage</b>	Utilisez un chiffon sans peluche avec de l'éthanol pur pour le nettoyage.	Dès que nécessaire
<b>Capteur</b>	Air comprimé ou aspirateur	Mensuel
<b>Extérieur</b>	Nettoyez avec un chiffon humide	Dès que nécessaire
<b>Intérieur</b>	Brosse ou aspirateur	Dès que nécessaire

### Remarque :

- Ne pas toucher la tête d'impression avec votre main. Si vous la touchez par maladresse, veuillez utiliser de l'éthanol pour la nettoyer.
- Veuillez utiliser de l'éthanol ou de l'isopropyl pur. NE PAS utiliser un alcool standard qui peut endommager votre tête d'impression.
- Nettoyez fréquemment la tête d'impression et les capteurs d'alimentation lorsque vous changez le rouleau d'étiquettes pour de meilleures performances et une durée de vie plus longue de l'imprimante.



- Une impression en continu peut causer une surchauffe du moteur de l'imprimante. L'imprimante arrêtera d'imprimer automatiquement après 10-15 minutes pour permettre au moteur de se refroidir. Ne coupez pas l'alimentation lorsque l'imprimante est en pause, ou les données transférées à la mémoire tampon de l'imprimante seront perdues.
- Le rapport d'impression maximal par ligne de point sde cette imprimante est 15%. Pour imprimer une toile noire entière, la hauteur maximale de ligne noire est limitée à 40 points, ce qui correspond à 5mm pour une imprimante avec une résolution de 203 DPI et 3,3mm pour les imprimantes avec une résolution de 300 DPI, dans le cas contraire cela peut endommager l'alimentation électrique.

## Historique des révisions

---

Date	Contenu	Éditeur
2015/10/21	Modification de la section 2.2.1 (Spécifications recommandées de la carte SD)	Camille



TSC Auto ID Technology Co., Ltd.

Siège de l'entreprise

9F., No.95, Minquan Rd., Xindian Dist.,  
New Taipei City 23141, Taiwan (R.O.C.)

TEL : +886-2-2218-6789

FAX : +886-2-2218-5678

Site Internet : [www.tscprinters.com](http://www.tscprinters.com)

E-mail : [apac\\_sales@tscprinters.com](mailto:apac_sales@tscprinters.com)  
[tech\\_support@tscprinters.com](mailto:tech_support@tscprinters.com)

Li Ze Plant

No.35, Sec. 2, Ligong 1st Rd., Wujie Township,  
Yilan County 26841, Taiwan (R.O.C.)

TEL : +886-3-990-6677

FAX : +886-3-990-5577